

Numark®

PPD9000 24-BIT DIGITAL MIXER

Quick Start Owner's Manual

BOX CONTENTS

- MIXER
- POWER CABLE

Manual de inicio rápido para el usuario (**ESPAÑOL**)

CONTENIDOS DE LA CAJA

- MEZCLADOR
- CABLE DE ALIMENTACIÓN

Schnellbedienungsanleitung (**DEUTSCH**)

SCHACHTELINHALT

- MISCHPULT
- STROMKABEL

Manuel d'utilisation du propriétaire (**FRANÇAIS**)

CONTENU DE LA BOÎTE

- MIXER
- CÂBLE D'ALIMENTATION

Manuale rapido di utilizzazione (**ITALIANO**)

CONTENUTO DELLA CONFEZIONE

- MIXER
- CAVO DI ALIMENTAZIONE

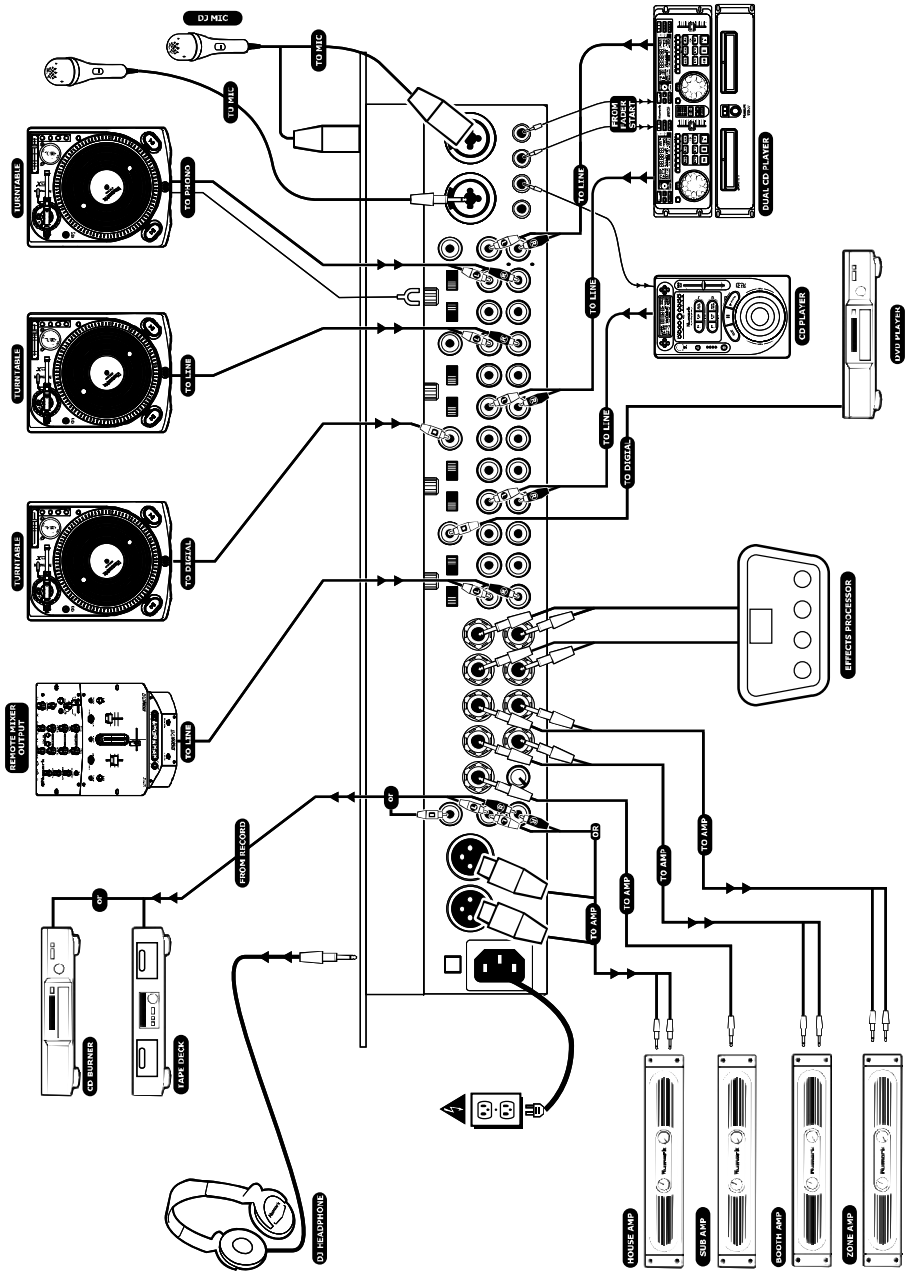

MIXER QUICK SETUP

1. Make sure all items listed on the front of this guide are included in the box.
2. **READ SAFETY INSTRUCTION BOOKLET BEFORE USING THE PRODUCT.**
3. Study this setup diagram.
4. Place mixer in an appropriate position for operation.
5. Make sure all devices are turned off and all faders and gain knobs are set to "zero"
6. Connect all stereo input sources as indicated in the diagram.
7. Connect the stereo outputs to power amplifier(s), tape decks, and/or other audio sources.
8. Plug all devices into AC power.
9. Switch everything on in the following order.
 - audio input sources (i.e. turntables or CD players)
 - mixer
 - last, any amplifiers or output devices
10. When turning off, always reverse this operation by,
 - turning off amplifiers
 - mixer
 - last, any input devices
11. Go to <http://www.numark.com> for product registration.

***More information about this product may be found at
<http://www.numark.com>***

REAR CONNECTIONS

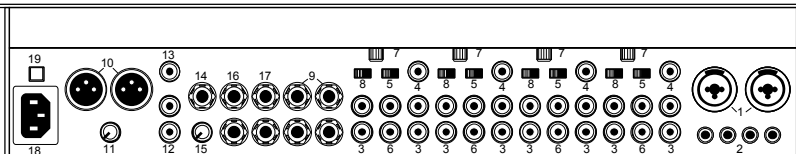

1. **Microphone Inputs 1&2:** Microphones with a ¼" or XLR connector can be connected to these input terminals.
2. **Fader Start Outputs 1,2,3,4:** Use industry standard 1/8"(3.5mm) cables to connect these outputs to Numark and other popular brands of CD player equipped with remote start. It is recommended that the CD player is connected to the same fader start output number as the audio input channel number.
3. **Line Inputs:** CD players, turntables, tape decks, samplers or other line level output devices should be connected to these inputs.
4. **Digital Inputs:** CD players, turntables and other playback devices with digital outputs can be connected to these inputs.
5. **Line/Digital Selector:** This switch selects between the line and digital input connectors on the rear panel.
6. **Phono Inputs:** This input is used for connecting most turntables to the mixer. Sensitive low noise phono preamplifiers amplify the signal directly from the needle. Do not connect line level devices to this input.
7. **GND (Ground Posts):** Use this connector to attach to turntables or other devices that need to be grounded to the mixer's chassis.
8. **Phono/Aux Line Selector:** This switch selects between the phono and aux line input on the rear panel.
9. **FX Send/Return:** Connect a signal processing device to the stereo FX SEND outputs and FX RETURN inputs to have the ability to route any channel to the processor. A wet/dry control on the top panel can be used to blend the return signal with the send signal, and there is a CUE button to audition the return signal in the headphones. Refer to the [Block Diagram](#) for more details on FX Send/Return routing.
10. **Master Output (XLR):** This balanced output is for connecting to an external monitoring device such as a PA system, powered monitors or a home stereo. The level of the master stereo output signal is controlled by the master knob.
11. **Master Output Attenuator:** An additional gain control is provided on the rear panel to limit the maximum output level of the Master XLR output to prevent amplifier/speaker damage. It ranges from 0dB(no attenuation) to -20dB.
12. **Master Output (RCA Analog):** This output is for connecting a recording device such as a tape deck or CD recorder. The level of the record output is controlled by the Master volume on the face panel, but not the rear panel attenuator. The sampling frequency for the digital output is 44.1kHz.
13. **Digital Output: (RCA Digital)** 44.1kHz, 24-bit S/PDIF output. The format is type 2, form 1, also known as S/PDIF (Sony/Phillips Digital Interface Format). This output can be connected to compatible devices such as CD Burners, Hard Drive recorders, or other digital mixers. Higher audio fidelity is maintained from these outputs.
14. **Subwoofer Output:** Connect this filtered master output to a subwoofer.
15. **Subcut Control:** This controls the cutoff frequency of the subwoofer output filter.
16. **Booth Output:** Connect this output to the DJ booth speakers. A variety of output options are possible, depending on the venue. Refer to [Front Panel Features](#) and [Customize Mode](#) chapters for more details.
17. **Zone Output:** Channels 1, 2, 3, 4 (pre-fader) or the MASTER output can be routed to the zone output. This is useful for multi-room, multi-mix applications.
18. **AC In:** This mixer is designed to work with the power supply cord that comes with the unit. While the power is switched off, plug the power supply into the mixer first, then plug it into the outlet. The internal switching power supply supports 90-230V AC power @ 50/60Hz.
19. **Power Switch:** Use this switch to turn on the mixer after all input devices are already connected to prevent damage to your equipment. Turn the mixer on before you turn on amplifiers and turn off amplifiers before you turn off the mixer.

FRONT PANEL FEATURES

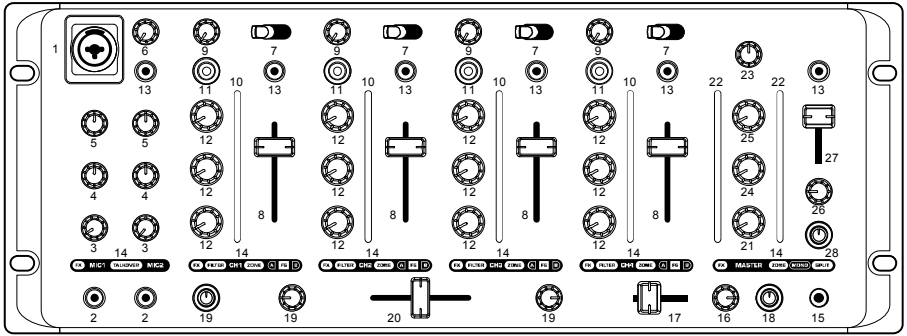

1. **Mic 1 XLR/1/4" Input Jack:** Connect your DJ mic at this location. Note that this input and the rear Mic 1 input jack share the same gain and tone controls.
2. **Mic 1 & 2 ON/OFF:** Toggles activation of the DJ Mic. Leave off when not used.
3. **Mic Gain:** This knob adjusts the gain of the microphone input.
4. **Mic Bass:** This knob adjusts the low-tone of the microphone.
5. **Mic Treble:** This knob adjusts the high-tone of the microphone.
6. **Mic Talkover:** Press the knob to toggle activation of mic talkover. When you speak into mic 1 or 2, the PGM mix (mixdown of CH1-4) will drop out. When you stop speaking, it will gently rise back. Adjusting the talkover knob controls the sensitivity of the talkover effect. At the maximum position, the PGM (program) submix will cut out almost completely when you speak into the microphone.
7. **Channel Input Selector:** This selects which rear panel input source is routed through the channel. You can select between PHONO/AUX LINE and LINE/DIGITAL. Rear panel switches are used to select between PHONO and AUX LINE and between LINE and DIGITAL (refer to the Rear Panel Features chapter).
8. **Replaceable Channel fader:** This vertical fader controls the PGM (program) mix audio level for the respective channel. **Note:** *The channel faders are user replaceable in the unlikely event that it wears out. Simply remove the facepanel and then remove the screws holding it in position. Replace the fader with a quality authorized replacement from your local Numark retailer.*
9. **Gain Knob (Input Level Trim):** This rotary control adjusts the pre-fader input signal levels of the inputs. This level adjustment should be used with the pre-fader meter to match levels of both input channels.
10. **Pre Fader Level Meter (PFL):** Accurately shows level of incoming channel audio. Accurately match channel levels with the Pre-fader gain and EQ controls before mixing them together. The idea is to properly match PFL inputs. You should avoid trying to match the input with the stereo output meter. The meter displays the greater of left vs. right inputs. With the compressor/limiter option set (see Customize Mode), the top of the meter accurately displays the compressor gain reduction in red, while the blue portion shows the level. If the gain reduction level appears dimly, the compressor is active and transparently adjusts the gain of the audio, while adding a bit of compressor punch. If the gain reduction meter appears brightly, it is recommended that the gain trim or channel fader is brought back a little to ensure a wider dynamic range.
11. **Channel Filter Mode:** Selects between 3-Band EQ Mode and Filter Mode when the button is pressed. **Note:** *If the user pushes and holds this button, the parameter of the knobs will be held constant until released. In this way the user can pre-set the knobs to a desired EQ/Filter position, then release the button to change between EQ and Filter mode.*
12. **Channel EQ/Filter Controls:**

3-Band EQ Mode:

In 3-Band EQ mode the Bass, Mid and Treble controls adjust these frequency areas. The EQ can be programmed in Customize Mode. Users can select between two different gain ranges ([-8, +12dB] or [-6dB, +6dB]) and two different frequency crossovers (wide mid band, narrow mid band). Refer to the Customize Mode chapter for more details.

Filter mode:

In Filter mode, the EQ knobs control a sweepable filter.

"Type": The type knob continuously fades between Low-Pass, Band-Pass & High-Pass Filter.

"Resonance": The resonance (Q) knob controls the added gain (resonant peak) at the center frequency. Increasing this value will make the filter "whistle" at the corner frequency.

"Frequency": The frequency knob tunes the filter corner frequency.

13. **Cue Buttons:** Activating a Cue button will send pre-fader, post-EQ audio to the PFL side of the cue mix headphone controls. The FX Cue button will send the FX RETURN signal. Refer to the [Block Diagram](#) chapter for more information on signal routing/mixing in the PPD9000.
14. **Information Lens:** These back lighted displays indicates the current mode of the channels and outputs they are associated with.
15. **Headphone Jack:** Your headphones can be connected to this ¼" terminal. **Note:** *The volume should always be set at its lowest setting while connecting and disconnecting headphones to prevent damage to headphones and/or your hearing. Do not power your equipment on or off while wearing headphones.*
16. **Headphone Volume/Split Blend Knob:**

Volume: Use this rotary control to adjust the volume level of the headphone output. **Note:** *Headphone volume can be set extremely loud. Take special care when adjusting this control.*

Split/Blend: The Split/Blend option is toggled by pressing this knob. It will split the headphone audio such that Cue button selections are mixed to mono and applied to the left headphone output, and the PGM audio is mixed to mono and applied to the right headphone output.
17. **Cue Mix Fader:** This mini-fader crossfades between Cue button selections and the Program mix.
18. **Headphone (CUE) Tone:** This adjusts the tone of the headphone output.
19. **Crossfader Assign/Fader Start Enable:**

Crossfader Control: These rotary switches located on either side of the crossfader assign channels to the crossfader. Channels 1, 2, 3, 4, 1+2, or OFF can be assigned to the left side of the crossfader (Crossfader Side A). Channels 1, 2, 3, 4, 3+4, or OFF can be assigned to the right side of the crossfader (Crossfader Side B). Note that for each channel, the info lens will indicate "A" or "B" indicating crossfader assignment.

Fader Start: (Crossfader Start Mode) Attach your mixer to a remote start CD player using industry standard mono 1/8" (3.5mm) cables. Pressing the rotary switch toggles activation of Fader Start for the selected channel. When activated, the channel info lens "FS" text will light up. When you move the crossfader from an endpoint toward the active channel, the attached CD player will start. When it is returned to the endpoint, the CD player will cue (similar to pressing the cue button) or stop depending upon the brand of CD player.

(Channel Fader Start Mode) Turn both crossfader assign switches to the **OFF** position, and activate fader start on **both** sides of the mixer. The info lens will indicate "FS" on each channel, and all crossfader assigns ("A" or "B") are disabled. Moving any channel fader up from the bottom position will issue a START command on the respective fader start output, moving the fader to the bottom position will issue a STOP command.
20. **Replaceable Crossfader:** This slide fader blends audio between the channels assigned via Crossfader Assign A and B assign switches. **Note:** *The crossfader is user replaceable in the unlikely event that it wears out. Simply remove the facepanel and then remove the screws holding it in position. Replace the fader with a quality authorized replacement from your local Numark retailer*
21. **Master Volume:** This control adjusts the main output volume using the PROGRAM audio as a source.
22. **Master Meters:** The PPD9000 "liquid" meters provide an accurate indication of audio levels and an appealing look. With the compressor/limiter option set (see [Customize Mode](#)), the top of the meter accurately displays the compressor gain reduction in red, while the blue portion shows the level. If the gain reduction level appears dimly, the compressor is active and transparently adjusts the gain of the audio, while adding a bit of compressor punch. If the gain reduction meter appears brightly, it is recommended that the gain trim or channel fader is brought back a little to ensure a wider dynamic range.
23. **Master Balance/Mono:** Adjusts the balance of left and right audio on the Master outputs. Pushing the balance control knob toggles between mono and stereo modes.
24. **Booth Volume/Assign:** Controls the volume of the booth output. You can assign the source of booth output by pressing the booth knob. By default, the booth output is the PGM submix of channels 1-4 without the microphones, to avoid feedback problems. **Note:** *In Customize Mode, the booth output can be set to include the microphone inputs. Refer to [Customize Mode](#) chapter for more details.* By pressing the knob you can also assign the booth output source to play the cue mix selection you can also hear in your headphone output. This is useful when DJing in an isolated booth without using headphones.
25. **Zone Volume/Assign:** Controls the volume of the zone output. Pressing this knob cycles through the zone output options channel 1,2,3,4 (pre-fader) and MASTER. The "ZONE" text will light on the respective channel or master/cue info lens as per the zone assignment.
26. **FX Send/Return Assign & FX Flash:** This selects which channel is routed through the FX send outputs and FX return inputs. The options are Mic 1&2, Channel 1, 2, 3,4 and Master. Refer to the [Block Diagram](#) chapter for specific details on FX send/return routing. Pushing the FX Send/Return Assign knob will instantly "flash" the FX wet/dry mix to 100% wet. Releasing it returns the mix to the position of the FX Mix fader.
27. **FX Mix:** This controls the wet/dry mix of the FX send/return. At the minimum position the dry signal is mixed. At the maximum position the dry signal is replaced with the FX return input.
28. **Sub bass:** This controls the amount of subbass synthesis applied to the Master and Record outputs. Subbass synthesis is a powerful tool that produces subharmonic frequencies to enhance the frequency response and range of the sound system connected to the mixer. When the control is set to maximum, it can be useful for enhancing old recordings that lack low end signal strength, but may be excessive for newer, already bass-heavy recordings.

CUSTOMIZE MODE

Customization Mode is ideal for both personalizing the settings of your mixer to your needs and setting up the mixer for reliable installation operation.

STEP 1: Enter customization mode



Press and hold both **CH2- CUE** and **BALANCE PUSH MONO** during power up.

STEP 2: Customize

The knobs can be used to control the audio while customizing the unit, to audition the different settings. There is a delay when selecting options, as the unit updates the new settings.

CUSTOMIZABLE OPTIONS

The following option display interface is used for the first three options below.

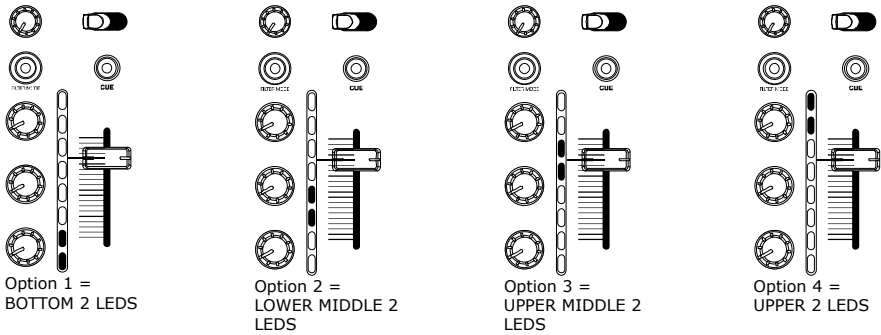

Option 4 = TOP 2 LEDS Channel EQ Settings (CH1 controls): **CH1 meter indicates the EQ type for channels 1-4.**



Press CH1 Filter Mode **FILTER MODE** to toggle through the different EQ settings.

- Option 1: Gain Range [-8 dB/+12dB], Mid Band Range [140Hz, 3200Hz]
- Option 2: Gain Range [-8 dB/+12dB], Mid Band Range [180Hz, 2700Hz]
- Option 3: Gain Range [-6dB/+6dB], Mid Band Range [140Hz, 3200Hz]
- Option 4: Gain Range [-6dB/+6dB], Mid Band Range [180Hz, 2700Hz]

Factory Default: Gain Range [-8 dB/+12dB], Mid Band Range [140Hz, 3200Hz]

Recommended Usage: When a more dramatic EQ is desired, select Options 1 or 2. Most DJs like the ability to strongly kill and boost bands. For a more finely adjustable and precise EQ, select Options 3 or 4.

Channel Compressor Setting (CH2 controls): CH2 meter indicates "Channel" Compressor Type.



Press CH2 Filter Mode **FILTER MODE** to toggle the compressor settings.

- Option 1: No Compression
- Option 2: Soft Knee Compressor/Limiter

Factory Default: Soft Knee Compressor/Limiter

Recommended Usage: The channel compressor is very useful for adding punch and fatness to your mix. There is a gain reduction meter at the top of each meter. Although most effective and transparent when the gain reduction indicator is generally dim, it can make some records sound great when pushed hard.

Master Compressor Setting (CH3 controls): CH3 meter Indicates Master Compressor Type.



Press CH3 Filter Mode FILTER MODE to toggle the compressor settings.

- Option 1: No Compression
- Option 2: Soft Knee Compressor/Limiter
- Option 3: Soft Knee 6:1 Opto-Compress
- Option 4: Hard Knee Look-Ahead Peak Limiter

Factory Default: Hard Knee Look-Ahead Peak Limiter

Recommended Usage: To maximize dynamic range and control the maximum output level precisely, select Option 4. Option 3 is most recommended when the Channel Compressor is not enabled.

Filter Mode Activation (CH4 Filter control): CH4 filter button will indicate function activation



Press CH4 Filter Mode FILTER MODE to enable and disable filter mode capability.  in the CH1-4 info lenses will light up when filter mode is enabled.

Factory Default: Filter Mode Enabled

Recommended Usage: Filter mode is not for everyone. Some club installers may prefer to disable filter mode capability, however, filter mode can be a very useful tool. With the channel compressors enabled, the output level will not increase significantly even when the filter resonance is maximized. However, for those who are wary or unfamiliar with filters the option to disable it is available.

Tube Warmth Setting (CH4 Cue controls): CH4 Cue button will indicate function activation

This will create a slightly fuller and warmer sound through analog modeling technology.



Press CH4 **CUE** to enable and disable. If Cue LED is on in the function is active.

Factory Default: Enabled

Recommended Usage: Recommended for a warm full sound. Although it adds harmonic distortion, it is pleasant and subtle to the ear.

Mic in Booth Output Setting (FX Cue): FX Cue button will activate insertion mic into booth



Press FX **CUE** to enable and disable. When enabled, the microphone will be included in the Booth output.

Factory Default: Disabled

Recommended Usage: By removing the microphone from the booth output the DJ can make announcements and still monitor the music without worrying about feedback.

Master Level Lock Control (Master Volume/Mic 1): Mic 1 ON to activate



Press **MIC 1 ON** and the current position of the MASTER LEVEL control will be set as the maximum level. When the mixer is in operation the user will not be able to increase the output volume beyond this level. Moving the knob past the set point will have no effect.

Factory Default: Disabled

Recommended Usage: For situations where the mixer is being permanently installed, this feature is highly recommended for ensuring that the sound system can achieve maximum sound quality and loudness without clipping, or worse, damaging equipment.

Sub Bass Level Lock Control: (Sub Bass/Mic 2): Mic 2 ON to activate



Press **MIC 2 ON** and the current position of the Sub Bass control will be set as the maximum level. When the mixer is in operation the user will not be able to increase the sub bass beyond this level. Moving the knob past this point will have no effect.

Factory Default: Disabled

Recommended Usage: This is particularly useful for ensuring your bass woofers will sound clean and punchy without clipping if the DJ or other user attempts to push the sub bass further.

STEP 3: Save Settings

When satisfied with the customized settings, power off the unit and power on again.



NOTE: To restore factory defaults, press and hold **CH3- CUE** and **BALANCE PUSH MONO** during power up.

MANUAL DE INICIO RÁPIDO PARA EL MEZCLADOR **(ESPAÑOL)**

1. Asegúrese de que todos los artículos incluidos al inicio de este manual están incluidos en la caja.
2. **LEA LAS INSTRUCCIONES DEL FOLLETO DE SEGURIDAD ANTES DE UTILIZAR EL PRODUCTO.**
3. Estudie este diagrama de instalación.
4. Coloque el mezclador en una posición adecuada para su funcionamiento.
5. Asegúrese de que todos los dispositivos están apagados y de que todos los faders y controles de ganancia están en posición "zero".
6. Conecte todas las fuentes de entrada al estéreo como se indica en el diagrama.
7. Conecte las salidas del estéreo a los amplificadores de alimentación, unidades de cinta magnética y/o otras fuentes de audio.
8. Enchufe todos los dispositivos a la toma de corriente alterna.
9. Prenda todo en el siguiente orden:
 - fuentes de entrada de audio (por ej. giradiscos o reproductores de CD)
 - mezclador
 - por último, cualquier amplificador o dispositivo de salida
10. Al apagar, realice siempre esta operación al contrario,
 - apague los amplificadores
 - el mezclador
 - por último, cualquier dispositivo de entrada
11. Visite <http://www.numark.com> para registrar el producto.

***Para más información sobre este producto
visítenos en <http://www.numark.com>***

CONEXIONES TRASERAS

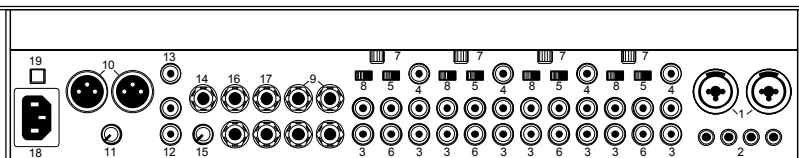

1. **Entradas del micrófono 1 y 2:** Los micrófonos con un conector de 1/4" ó XLR pueden conectarse a estos terminales de entrada.
2. **Salidas del Fader Start 1, 2, 3, 4:** Use cables estándar de 1/8" (3,5 mm) para conectar estas salidas a Numark y otras marcas populares de reproductores de CD equipados con la activación (Start) remota. Es recomendable conectar el reproductor de CD al mismo número de salida del fader start que el número del canal de salida de audio.
3. **Entradas de Líneas:** Los reproductores de CD, giradiscos, unidades de cinta magnética, samplers u otros dispositivos de entrada de nivel de línea deben ser conectados a estas entradas.
4. **Entradas digitales:** los reproductores de CD, giradiscos y otros dispositivos de reproducción con salidas digitales pueden ser conectados a estas entradas.
5. **Selector de línea/digital:** Este interruptor selecciona entre los conectores de entrada de línea y digitales en el panel trasero.
6. **Entradas de Phono:** Esta entrada se usa para conectar la mayoría de los giradiscos al mezclador. Los preamplificadores phono sensibles de bajo ruido amplifican la señal directamente de la aguja. No conecte dispositivos de nivel de línea a esta entrada.
7. **GND (Postes para tierra):** Use este conector para la conexión con los giradiscos u otros dispositivos que necesiten ser conectados a tierra al chasis del mezclador.
8. **Selector de línea Phono/Aux:** Este interruptor selecciona entre la entrada de línea phono y aux en el panel trasero.
9. **FX Send/Return:** Conecte un dispositivo de procesamiento de señales a las salidas FX SEND (Envío) del estéreo y a las entradas FX RETURN (Retorno) para tener la capacidad de dirigir cualquier canal al procesador. Puede usar un control de balance wet/dry (sonido original/sonido de efecto) en el panel superior para mezclar la señal de retorno con la señal de envío y existe un botón de CUE para escuchar la señal de retorno en los auriculares. Consulte el [Diagrama esquemático](#) para más detalles, sobre la dirección del FX Send/Return.
10. **Salida Master (XLR):** Esta salida equilibrada es para conectar a un dispositivo de monitorización externo como un sistema de megafonía, monitores de potencia o un estéreo. El nivel de la señal de salida del área de estéreo está controlado por el botón master.
11. **Atenuador de Salida Master:** Hay un control de ganancia adicional en el panel trasero para limitar el nivel de salida máxima de la salida del XLR Master para evitar daños al amplificador/altavoces. Va desde los 0dB (sin atenuación) hasta los -20dB.
12. **Salida Master (RCA Análogo):** Esta salida se utiliza para conectar un dispositivo de registro como una unidad de cinta magnética o una grabadora de CD. El nivel de salida de grabación es controlado por el volumen Master (principal) en el panel frontal, pero no el atenuador del panel trasero. La frecuencia de muestreo para la salida digital es de 44,1kHz.
13. **Salida digital: (RCA Digital)** salida de 44,1kHz, 24 bits S/PDIF. El formato es de tipo 2, form 1, también conocido como S/PDIF (Sony/Phillips Digital Interface Format). Esta salida puede ser conectada a dispositivos compatibles como las grabadoras de CD, grabadoras de disco duro u otros mezcladores digitales. Con estas salidas se mantiene una fidelidad de audio de alta calidad.
14. **Salida del altavoz de graves:** Conecte esta salida master filtrada a un altavoz de graves.
15. **Control de subcut:** Esto controla la frecuencia de corte del filtro de salida del altavoz de graves.
16. **Salida de cabina (BOOTH):** Conecte esta salida a los altavoces de la cabina del DJ. Hay una gran variedad de opciones posibles dependiendo del lugar. Consulte los capítulos de las [Características del panel frontal](#) y [Modo de personalización](#) para más detalles.
17. **Salida de zona:** Los canales 1, 2, 3, 4 (pre-fader) o la salida MASTER pueden ser dirigidos a la salida de zona. Esto es útil para las aplicaciones en varias salas y para varias mezclas.
18. **AC In (Entrada de corriente alterna):** Este mezclador está diseñado para trabajar con el cable de suministro de alimentación que acompaña a la unidad. Mientras la alimentación esté apagada, enchufe primero el suministro de alimentación al mezclador y, seguidamente, enchúfelo a la toma de corriente. La fuente de alimentación de conmutación interna soporta una corriente alterna de 90-230V a 50/60Hz.
19. **Interruptor de alimentación:** Use este conmutador para encender el mezclador después de que todos los dispositivos de entrada hayan sido conectados para evitar daño a su equipo. Encienda el mezclador antes de encender los amplificadores y apague los amplificadores antes de apagar el mezclador.

LAS CARACTERÍSTICAS DEL PANEL FRONTAL

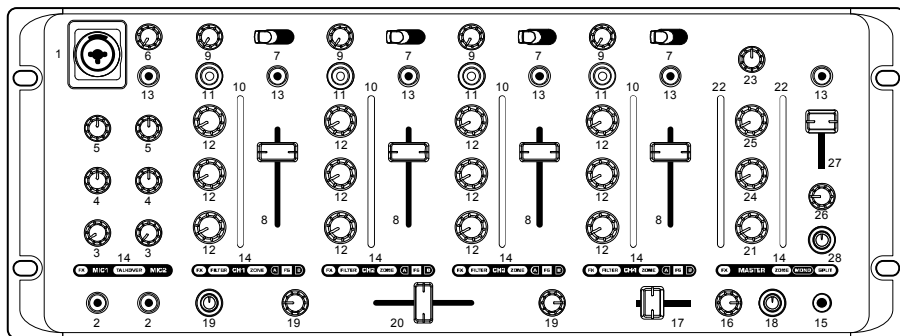

- Conector de entrada Mic 1 XLR 1/4":** Conecte su micro de DJ aquí. Observe que esta entrada y el conector de entrada Mic 1 comparten la misma ganancia y controles de tono.
- Mic 1 y 2 ON/OFF:** Causa la activación del micro del DJ. Manténgalo apagado mientras no lo use.
- Mic Gain (Ganancia de Micrófono):** Este botón ajusta la ganancia de la entrada del micrófono.
- Graves de Micro:** Este botón ajusta el tono bajo del micrófono.
- Agudos de Micro:** Este botón ajusta el tono alto del micrófono.
- Talkover:** Pulse el botón para controlar la activación del talkover. Cuando hable por el mic 1 ó 2, el PCM mix (mixdown de CH1-4) desaparecerá. Cuando pare de hablar, volverá ligeramente. Ajustando el botón de talkover, se controla la sensibilidad del efecto de talkover. En la posición máxima, el submix de PGM (programa) se cortará casi completamente cuando hable por el micrófono.
- Selector de entrada de canal:** Esto selecciona qué fuente de entrada se dirige a través del canal. Puede seleccionar entre PHONO/AUX LINE y LINE/DIGITAL. Los interruptores del panel posterior se usan para seleccionar entre PHONO y AUX LINE y entre LINE y DIGITAL (consulte el capítulo de "Características del panel trasero").
- Fader de canal reemplazable:** Este fader vertical controla el nivel de audio del mix de PGM (programa) para el canal correspondiente. **Nota:** Los faders de los canales son reemplazables por el usuario en el caso poco probable de que se desgastasen. Simplemente retire el panel frontal y luego retire los tornillos que lo mantienen sujeto. Cambie el fader por un repuesto de calidad autorizado por su vendedor de Numark más cercano.
- Botón de ganancia (Trim del nivel de entrada):** Este mando giratorio ajusta los niveles de entrada de pre-fader para las entradas. Este ajuste de niveles debería ser usado con el medidor del pre-fader para igualar los niveles de ambos canales de entrada.
- Medidor de nivel del pre fader (PFL):** Muestra el nivel preciso del audio de entrada de los canales. Iguale de forma precisa los niveles de los canales con el Pre Fader gain (ganancia del pre-fader) y los controles EQ antes de mezclarlos. **La idea es igualar las entradas de PFL correctamente.** Debería evitar intentar igualar la entrada con el medidor de salida del estéreo. El medidor muestra la más alta de las entradas izquierda vs. Derecha. Con la opción del compresor/limitador regulado (vea el "Modo de personalización"), la parte superior del medidor indica la reducción precisa de ganancia del compresor en rojo, mientras que la sección azul indica el nivel. Si el nivel de reducción de ganancia aparece poco iluminado, el compresor está activo y ajusta la ganancia del audio de modo claro, mientras agrega un poco de potencia al compresor. Si el medidor de reducción de ganancia aparece bien iluminado, se recomienda que el trim de ganancia o el fader del canal sea reducido un poco para asegurar un rango dinámico más amplio.
- Modo de filtración del canal:** Selecciona entre el Modo EQ de 3 bandas y el Modo de filtración cuando se pulsa el botón. **Nota:** Si el usuario pulsa y mantiene pulsado el botón, el parámetro de los botones se mantendrá constante hasta que los botones dejen de ser pulsados. De esta manera el usuario puede establecer previamente los botones a una posición de EQ/Filtro deseado y soltar el botón para cambiar entre el modo EQ y Filtro.
- Controles del EQ/Filtro de canal:**
Modo de EQ de 3 Bandas:
 En el modo de EQ de 3 bandas, los controles de graves, medios y agudos ajustan estas áreas de frecuencia. El EQ puede ser programado en el **Modo de personalización**. Los usuarios pueden seleccionar entre dos rangos de ganancia diferentes ([-8,+12dB] ó [-6dB, +6dB]) y dos divisores de frecuencia diferentes (crossovers) (banda amplia media, banda angosta media). Consulte el capítulo del "Modo de personalización" para más detalles.
Modo de filtro:
 En el modo de filtro, los botones de EQ controlan un filtro de barrido.
 "Tipo": El tipo de botón cambia continuamente entre el filtro de paso bajo, el filtro de paso de banda y el filtro de paso alto.
 "Resonancia": El botón de resonancia (Q) controla la ganancia agregada (pico resonante) en la frecuencia central. Aumentar este valor hará que el filtro "silve" en la frecuencia esquina.
 "Frecuencia": El botón de frecuencia sintoniza la frecuencia de esquina del filtro.
- Botones de Cue:** Activar un botón de Cue enviará el audio de pre-fader y post-EQ al lado del PFL de los controles de auriculares del cue mix. El botón FX Cue enviará la señal de FX RETURN. Consulte el capítulo de "Diagrama esquemático" para obtener más información sobre la dirección/mezclado de señales en el PPD9000.
- Lente de información:** Estos visualizadores iluminados con luz posterior indican el modo actual de los canales y las salidas con los cuales están asociados.
- Jack de auriculares:** Puede conectar sus auriculares a este terminal de 1/4". **Nota:** El volumen debe ser siempre puesto en su posición más baja cuando se conecten y se desconecten los auriculares para evitar que se dañen los auriculares y/o su audición. No encienda o apague la alimentación de su equipo mientras tenga puestos los auriculares.
- Botón de Volumen de auriculares/Partida y Mezclada:**

- Volumen:** Use este mando giratorio para ajustar el nivel de volumen de la salida de los auriculares. **Nota:** *El volumen de los auriculares puede ser ajustado extremadamente alto. Tenga mucho cuidado al ajustar este control.*
- Botón de Partida/Mezclada** La opción de partida/mezclada es activada pulsando este botón. Partirá el audio de los auriculares para que las selecciones del botón de Cue sean mezcladas a mono y aplicadas a la salida del auricular izquierdo y el audio de PGM será mezclada a mono y aplicado a la salida del auricular derecho.
17. **Cue Mix Fader:** Este mini-fader alterna de forma continua entre las selecciones del botón Cue y del mix del programa.
 18. **Tono del auricular (CUE):** Esto ajusta el tono de la salida de los auriculares.
 19. **Activar la asignación del crossfader/fader start:**
Control del crossfader: Estos interruptores giratorios que se ubican en ambos lados del crossfader asignan canales al crossfader. Los canales 1, 2, 3, 4, 1+2, u OFF pueden ser asignados al lado izquierdo del crossfader (Crossfader Lado A). Los canales 1, 2, 3, 4, 1+2, u OFF pueden ser asignados al lado derecho del crossfader (Crossfader Lado B). Note que para cada canal, el lente de información indicará "A" ó "B" indicando la asignación del crossfader.
Fader Start (Activación): (*Modo de Crossfader Start*) Conecte su mezclador a un reproductor de CD usando cables mono estándares de 1/8 (3.5mm). Presionando el interruptor giratorio, activa el Fader Start para el canal seleccionado. Cuando sea activado, se iluminará el texto "FS" de la lente de información del canal. Cuando deslice el crossfader desde un extremo hacia el canal activo, el reproductor de CD conectado se prenderá. Cuando se vuelva al extremo, el reproductor de CD enviará la señal de aviso (semejante a pulsar el botón de cue) o se detendrá dependiendo de la marca de reproductor de CD.
(Modo de inicio del fader de canal) Gire ambos interruptores del crossfader a la posición **OFF** y active fader start en **ambos** lados del mezclador. La lente de información indicará "FS" en cada canal y todas las asignaciones del crossfader ("A" o "B") serán desactivadas. Mover cualquier fader de canal hacia arriba desde la posición inferior iniciará un comando de START en la salida de fader start correspondiente, mover el fader hacia la posición inferior iniciará un comando de STOP.
 20. **Crossfader Reemplazable:** Este fader deslizante mezcla el audio entre los canales asignados a través de los interruptores de asignación A y B del Crossfader. **Nota:** *El crossfader es reemplazable por el usuario en el caso poco probable de que se desgastase. Simplemente retire el panel frontal y luego retire los tornillos que lo mantienen sujeto. Cambie el fader por un repuesto de calidad autorizado por su vendedor de Numark más cercano.*
 21. **Volumen principal (Master):** Este control ajusta el volumen de salida principal usando el audio PROGRAM como fuente.
 22. **Medidores principales:** Los medidores "líquidos" del PPD9000 proporcionan una indicación precisa de los niveles de audio y un aspecto atrayente. Con la opción del compresor/limitador regulado (vea el "Modo de personalización"), la parte superior del medidor indica la reducción precisa de ganancia del compresor en rojo, mientras que la sección azul indica el nivel. Si el nivel de reducción de ganancia aparece poco iluminado, el compresor está activo y ajusta la ganancia del audio de modo claro, mientras agrega un poco de potencia al compresor. Si el medidor de reducción de ganancia aparece bien iluminado, se recomienda que el trim de ganancia o el fader del canal sea reducido un poco para asegurar un rango dinámico más amplio.
 23. **Balance/Mono principal:** Ajusta el balance del audio izquierdo y derecho en las salidas principales. Pulsar el botón de control de balance alterna entre los modos de mono y estéreo.
 24. **Volumen/Asignación de cabina:** Controla el volumen de salida de la cabina. Puede asignar la fuente de salida de la cabina al pulsar el botón de cabina (booth). La salida de cabina predeterminada es la submezcla de PGM de los canales 1-4 sin los micrófonos, para evitar problemas de retroalimentación. **Nota:** *En el Modo de personalización (Customize), la salida de cabina puede establecerse para incluir las entradas del micrófono. Consulte el capítulo del Modo de personalización para más detalles. Presionar el botón puede también asignar la fuente de salida de la cabina para reproducir la selección del cue mix que usted podrá también escuchar en la salida de sus auriculares. Esto es útil cuando el DJ se encuentra en una cabina aislada sin usar auriculares.*
 25. **Volumen/Asignación de zona:** Controla el volumen de la salida de zona. Pulsar este botón le lleva a través de las opciones de salida de zona para los canales 1, 2, 3, 4 (pre fader) y MASTER. El texto "ZONE" se iluminará en el canal respectivo o en la lente de información master/cue según la asignación de la zona.
 26. **Asignación de FX Send (Envío)/Return (Retorno) y FX Flash:** Esto selecciona qué canales son dirigidos a través de las salidas de envío FX y de las entradas de retorno FX. Las opciones son Mic 1 y 2, canales 1, 2, 3, 4 y Master. Consulte el capítulo de "Diagrama esquemático" para más detalles sobre el la dirección de FX Send/Return. Pulsar el botón de asignación para el FX Send/Return visualizará al instante la mezcla FX wet/dry (sonido original/sonido de efecto) a 100% wet (sonido original). Soltarlo vuelve a colocar la mezcla en la posición del FX Mix fader.
 27. **FX Mix:** Esto controla la mezcla wet/dry del FX send/return. En la posición mínima la señal "dry" (sonido de efecto) es mezclada. En la posición máxima la señal "dry" es reemplazada por la entrada de retorno FX.
 28. **Sub bass (subgraves):** Esto controla la cantidad de síntesis de sub bass que se le aplica a las salidas del Master y Record. La síntesis de sub bass es una herramienta poderosa que produce frecuencias subarmónicas para mejorar la respuesta de frecuencia y rango del sistema de sonido conectado al mezclador. Cuando el control es ajustado al máximo, puede ser útil para mejorar grabaciones antiguas que necesitan una fuerza de señal baja, pero puede ser excesiva para grabaciones más nuevas, ya que cuentan con muchos graves.

MODO DE PERSONALIZACIÓN

El modo de personalización es ideal tanto para adecuar las selecciones de su mezclador a sus necesidades como para configurar el mezclador para una operación de instalación óptima.

PASO 1: Entre en el modo de personalización

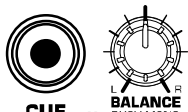

Pulse y mantenga pulsado **CH2-CUE** y **BALANCE PUSH MONO** cuando encienda el mezclador.

PASO 2: Personalización

Los botones pueden ser usados para controlar el audio mientras personaliza la unidad, para probar los diferentes ajustes. Hay un retraso cuando selecciona opciones, mientras que la unidad actualiza las nuevas selecciones.

OPCIONES PERSONALIZADAS

El siguiente interfaz de visualización de opciones se usa para las tres primeras opciones aquí abajo.

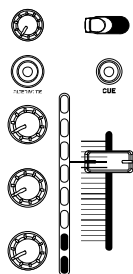

Opción 1 = los 2 LED inferiores

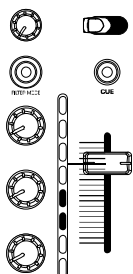

Opción 2 = los 2 LED inferiores del centro

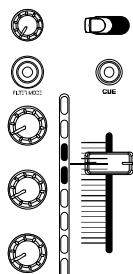

Opción 3 = los 2 LED superiores del centro

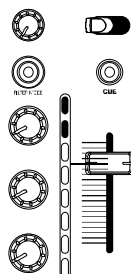

Opción 4 = los 2 LED superiores

Ajustes EQ de canal (controles de canal 1): El medidor CH1 indica el tipo de EQ para los canales 1-4.



Pulse CH1 Filter Mode **FILTER MODE** para alternar entre los diferentes ajustes de EQ.

Opción 1: Rango de ganancia [-8dB/+12dB], Rango de banda media [140Hz, 3.200Hz]

Opción 2: Rango de ganancia [-8dB/+12dB], Rango de banda media [180Hz, 2.700Hz]

Opción 3: Rango de ganancia [-6dB/+6dB], Rango de banda media [140Hz, 3.200Hz]

Opción 4: Rango de ganancia [-6dB/+6dB], Rango de banda media [180Hz, 2.700Hz]

Opción predeterminada de fábrica: Rango de ganancia [-8dB/+12dB], Rango de banda media [140Hz, 3.200Hz]

Uso recomendado: Cuando desea un EQ más espectacular, seleccione las opciones 1 ó 2. La mayoría de los DJ prefieren la capacidad de *kill* (efecto supresor) y *boost* (énfasis) las bandas. Para un EQ más preciso y ajustable, seleccione las opciones 3 ó 4.

Configuración del compresor de canal (controles de canal 2): El medidor CH2 indica el tipo de compresor de canal.



Presione CH2 Filter Mode **FILTER MODE** para alternar las configuraciones del compresor.

Opción 1: No hay compresión

Opción 2: Compresor/Limitador de curva blanda (soft knee)

Opción predeterminada de fábrica: Compresor/Limitador de curva blanda (soft knee)

Uso recomendado: El compresor de canal es muy útil para darle *punch* y *fatness* a su mezcla. Existe un medidor de reducción de ganancia en la parte superior de cada medidor. Aunque más efectivo y claro cuando el indicador de reducción de ganancia está poco iluminado, puede hacer que algunos discos suenen de forma increíble cuando es pulsado con fuerza.

Configuración del compresor del Master (controles de canal 3): El medidor CH3 indica el tipo de compresor del Master.



Pulse CH3 Filter Mode  para alternar las configuraciones del compresor.

Opción 1: No hay compresión

Opción 2: Compresor/Limitador de curva blanda (soft knee)

Opción 3: (Curva blanda) Soft Knee 6:1 Opto-Compress

Opción 4: Hard Knee (Curva dura) Look-Ahead Peak Limiter (Limitador de pico)

Opción predeterminada de fábrica: Hard Knee (Curva dura) Look-Ahead Peak Limiter (Limitador de pico)

Uso recomendado: Para maximizar el rango dinámico y controlar el nivel de salida máxima de forma precisa, seleccione la opción 4; la opción 3 se recomienda más para cuando el compresor de canal no esté activado.

Activación del modo de filtración (control de filtración del canal 4): El botón de filtración CH4 indicará la activación de una función



Pulse el Modo de filtración del CH4  para activar y desactivar la capacidad del modo de filtración.

FILTER

en las lentes de información del CH 1-4 se iluminará cuando el modo de filtración sea activado.

Opción predeterminada de fábrica: Modo de filtración activado

Uso recomendado: El modo de filtración no es para todo el mundo. Algunos instaladores de clubes pueden preferir desactivar la capacidad del modo de filtración, sin embargo, el modo de filtración puede ser una herramienta muy útil. Con los compresores de canales activados, el nivel de salida no aumentará significativamente no importa si la resonancia de filtración es maximizada. Sin embargo, para los que no conocen el uso de filtros, existe una opción para desactivarlo.

Configuración "Tube Warmth" (Controles del Cue del CH4): El botón de Cue del CH4 indicará la activación de la función

Esto creará un sonido un poco más suave a través de la tecnología del modelaje análogo.



Pulse CH4 **CUE** para activar y desactivar. Si el LED del Cue está encendido, entonces la función está activa.

Opción predeterminada de fábrica: Activada

Uso recomendado: Recomendado para un sonido lleno y suave. Aunque agrega una distorsión armónica, es agradable para el oído.

Configuración de la salida del micrófono de la cabina (FX Cue): El botón FX Cue activará el micrófono de inserción en la cabina



Pulse FX **CUE** para activar y desactivar. Cuando sea activado, el micrófono será incluido en la salida de la cabina.

Opción predeterminada de fábrica: Desactivada

Uso recomendado: Al retirar el micrófono de la salida de la cabina, el DJ puede hacer anuncios y continuar monitoreando la música si preocuparse de la retroalimentación.

Control de cierre del nivel principal (Volumen principal/Mic 1): Mic 1 ON (encendido) para activar



Pulse **MIC 1 ON** y la posición actual del control MASTER LEVEL (nivel principal) estará configurada como el nivel máximo. Cuando el mezclador esté funcionando, el usuario no podrá aumentar el volumen de salida más allá de este nivel. Moviéndolo pasado el punto de configuración no tendrá ningún efecto.

Opción predeterminada de fábrica: Desactivada

Uso recomendado: Para las situaciones donde el mezclador se está instalando permanentemente, esta característica es muy recomendada para asegurar que el sistema de sonido pueda lograr un sonido de más alta calidad sin cortes, o en un caso peor, sin dañar los equipos.

Control de cierre del nivel de Sub Bass: (Sub Bass/Mic 2): Mic 2 ON (encendido) para activar



Pulse **MIC 2 ON** y la posición actual del control del Sub Bass será configurada al nivel mínimo. Cuando el mezclador esté funcionando, el usuario no podrá aumentar el sub bass más allá de este nivel. Mover el botón más allá de este punto no tendrá ningún efecto.

Opción predeterminada de fábrica: Desactivado

Uso recomendado: Esto es especialmente útil para asegurar que sus altavoces para sonidos graves (bass woofers) tengan un sonido limpio y fuerte sin cortarse si el DJ u otro usuario intenta estresar el sub bass más aún.

PASO 3: Guardar las configuraciones

Cuando esté satisfecho con las configuraciones personalizadas, apague la unidad y enciéndala de nuevo.

NOTA: Para restaurar las configuraciones predeterminadas de la fábrica, pulse y mantenga pulsado



MISCHPULT SCHNELLAUFBAU (DEUTSCH)

1. Versichern Sie sich, daß alle im Anfang dieser Anleitung aufgeführten Teile in der Schachtel enthalten sind.
2. **LESEN SIE DIE SICHERHEITSBROSCHÜRE BEVOR SIE DAS GERÄT BENUTZEN.**
3. Sehen Sie sich das Aufbaudiagramm sorgfältig an.
4. Stellen Sie das Mischpult an eine für den Betrieb geeignete Stelle.
5. Stellen Sie sicher, daß sämtliche Vorrichtungen ausgeschaltet sind und alle Fader und Regler auf "Null" stehen.
6. Schließen Sie alle Stereoeingabequellen wie im Diagramm gezeigt an.
7. Schließen Sie die Stereoausgänge an den (die) Verstärker, Kassettendecks und/oder andere Tonquellen an.
8. Schließen Sie alle Geräte an die Stromquelle an.
9. Schalten Sie alles in der folgenden Reihenfolge ein.
 - Toneingabequellen (z.B. Plattenspieler oder CD-Spieler)
 - Mischpult
 - zuletzt, vorhandene Verstärker oder Ausgabegeräte
10. Beim Ausschalten drehen Sie die Reihenfolge um, und schalten Sie
 - Verstärker
 - Mischpult
 - und zuletzt vorhandene Eingabequellen aus
11. Um das Produkt zu registrieren, besuchen Sie bitte <http://www.numark.com>.

Mehr Informationen über dieses Produkt können auf gefunden werden. <http://www.numark.com>

ANSCHLÜSSE AUF DER RÜCKSEITE

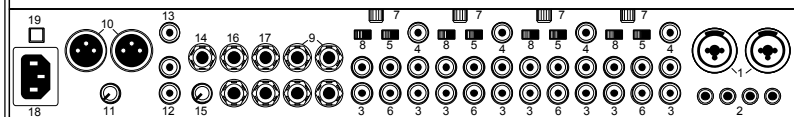

1. **Mikrofoneingänge 1 & 2:** Mikrofone mit einem ¼"- oder XLR-Anschluss können an diese Eingänge angeschlossen werden.
2. **Faderstart-Ausgänge 1,2,3,4:** Verwenden Sie Standardkabel mit 3,5-mm-Steckern, um diese Ausgänge mit den Fernstarteingängen von Numark- und anderen bekannten Marken-CD-Spielern mit Fernstartfunktion zu verbinden. Es wird empfohlen, dass der CD-Spieler an die gleiche Faderstart-Ausgangsnummer wie die Audio-Eingangskanalnummer angeschlossen wird.
3. **Line-Eingänge:** CD-Spieler, Plattenspieler, Tapedecks, Sampler oder andere Geräte mit Line-Pegel sollten an diese Eingänge angeschlossen werden.
4. **Digitale Eingänge:** CD-Spieler, Plattenspieler und andere Wiedergabegeräte mit digitalen Ausgängen können an diese Eingänge angeschlossen werden.
5. **Wahlschalter für Line- oder Digitaleingang:** Mit diesem Schalter wählen Sie den Line- oder den Digitaleingang als Signalquelle aus.
6. **Phono-Eingänge:** Die Plattenspieler können hier mit dem Mischpult verbunden werden. Die sensiblen niederpegeligen Phono-Verstärker verstärken das Signal direkt an der Plattennadel. Schließen Sie keine Line-Geräte an diesen Eingang an.
7. **GND-Anschluss:** Verwenden Sie diesen Anschluss, um Plattenspieler oder andere Geräte anzuschließen, die am Mischpult-Gehäuse geerdet werden müssen.
8. **Phono/Aux Line-Wahlschalter:** Dieser Schalter wählt zwischen dem Phono- und dem Aux-Line-Eingang auf der Rückseite.
9. **Effekt-Send/Return:** Verbinden Sie ein Effektgerät mit den EFFECT-SEND Stereo-Ausgängen und den EFFECT-RETURN Eingängen, um die Möglichkeit zu haben, jeden Kanal zum Prozessor zu leiten. Eine Wet/Dry-Taste auf der Oberseite kann dazu verwendet werden, um das Rücksignal mit dem Sendesignal zu überblenden, und es gibt eine CUE-Taste, um das Rücksignal in den Kopfhörern zu hören. Weitere Details zur Effekt-Send/Return-Verbindung finden Sie im [Blockdiagramm](#).
10. **Summenausgang (XLR):** Dieser symmetrierte Ausgang dient zur Verbindung einer externen Abhöranlage wie etwa eines P.A.-Systems, einer Leistungsendstufe oder einer Stereoanlage. Der Pegel des Summenausgangs wird mit dem MASTER-Regler gesteuert.
11. **Dämpfungsgregler für das Summensignal:** Eine zusätzliche Gain-Kontrolle befindet sich auf der Rückseite, um den maximalen Ausgangspegel des XLR-Summenausgangs zu begrenzen und so einen Schaden am Verstärker/Lautsprecher zu vermeiden. Der Regelbereich liegt zwischen 0 dB (keine Dämpfung) bis -20 dB.
12. **Summenausgang (analog, Cinch)** Dieser Ausgang ermöglicht den Anschluss eines Aufnahmeegeräts wie etwa eines Tapedecks oder eines CD-Rekorders. Der Pegel des Aufnahmeausgangs wird vom MASTER-Regler auf der Vorderseite, nicht aber vom Dämpfungsgregler auf der Rückseite kontrolliert. Die Abtastfrequenz für den Digitalausgang beträgt 44,1 kHz.
13. **Digitaler Ausgang (digital, Cinch)** 44.1 kHz, 24-bit S/PDIF-Ausgang. Das Format ist Typ 2, Form 1, auch bekannt als S/PDIF (Sony/Phillips Digital Interface Format). Dieser Ausgang kann mit kompatiblen Geräten wie CD-Brennern, Harddiskrecording-Systemen oder digitalen Mischpulten verbunden werden. Die optimale Klangqualität wird von diesen Ausgängen beibehalten.
14. **Subwoofer-Ausgang:** Verbinden Sie diesen gefilterten Summenausgang mit einem Subwoofer.
15. **Subcut-Regler:** Dieser regelt die Trennfrequenz des Subwoofer-Ausgangsfilters.
16. **Booth-Ausgang:** Verbinden Sie diesen Ausgang mit den Abhör-Lautsprechern des DJs. Es sind verschiedene Ausgangsoptionen abhängig vom Einsatzort möglich. Weitere Details finden Sie bei den [Bedienelementen der Vorderseite](#) und dem [Einstellmodus](#).
17. **Zone-Ausgang:** Die Kanäle 1,2,3, 4 (PFL) oder der SUMMENausgang kann zum Zone-Ausgang geleitet werden. Dies ist hilfreich bei der Verwendung in mehreren Räumen und mit mehreren Mischpulten.
18. **Netzeingang:** Dieses Mischpult funktioniert mit dem Netzkabel, das mit dem Gerät geliefert wird. Stecken Sie zunächst das Netzkabel bei abgeschaltetem Strom in das Mischpult und dann erst in die Steckdose. Die interne Schaltstromversorgung unterstützt 90-230 V Netzstrom @ 50/60Hz.
19. **Stromschalter:** Schalten Sie das Mischpult hiermit erst dann ein, wenn alle Eingangsgeräte angeschlossen sind, um Schäden an Ihrer Anlage zu vermeiden. Schalten Sie das Mischpult ein, bevor Sie die Verstärker anschalten, und schalten Sie die Verstärker ab, bevor Sie das Mischpult abschalten.

BEDIENELEMENTE VORDERSEITE

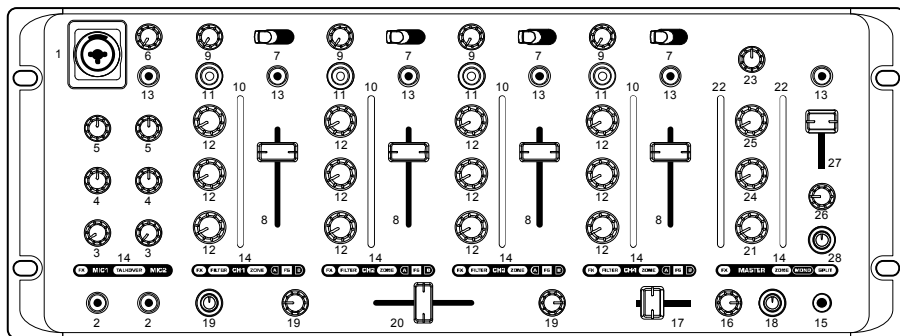

- Mikrofon 1 XLR/¼" Eingangsbuchse:** Schließen Sie Ihr DJ-Mikrofon an dieser Stelle an. Wir weisen darauf hin, dass dieser Eingang und die Eingangsbuchse von Mikrofon 1 hinten dieselben Gain- und Tonkontrollen haben.
- Mikrofon 1 & 2 EIN/AUS:** Schaltet die Aktivierung des DJ-Mikrofons um. Lassen Sie es ausgeschaltet, wenn Sie es nicht benutzen.
- Mic Gain-Regler:** Dieser Knopf stellt die Eingangsverstärkung des Mikrofonsignals ein.
- Mic Bass-Regler:** Dieser Knopf stellt den Bassbereich des Mikrofonsignals ein.
- Mic Treble-Regler:** Dieser Knopf stellt den Höhenbereich des Mikrofonsignals ein.
- Mikrofon-Talkover:** Drücken Sie die Taste, um die Aktivierung des Mikrofon-Talkovers umzuschalten. Wenn Sie in Mikrofon 1 oder 2 sprechen, fällt der PGM-Mix (Mixdown von Kanal 1-4) aus. Wenn Sie mit dem Sprechen aufhören, wird es leicht zurückkommen. Die Anpassung des Talkover-Reglers regelt die Empfindlichkeit des Talkover-Effekts. Auf höchster Stufe wird der PGM-Submix fast vollständig herausgeschnitten, wenn Sie ins Mikrofon sprechen.
- Wahlschalter für das Kanaleingangssignal:** Dieser wählt aus, welche Eingangsquelle auf der Rückseite durch den Kanal geleitet wird. Sie können zwischen PHONO/AUX LINE und LINE/DIGITAL wählen. Die Schalter an der Rückseite werden verwendet, um zwischen PHONO und AUX LINE sowie zwischen LINE und DIGITAL zu wählen (siehe Kapitel zu den Bedienelementen der Rückseite.)
- Austauschbarer Kanalfader:** Dieser senkrecht angeordnete Fader regelt die Programmlautstärke des zugehörigen Kanals. **Hinweis:** Sollten die Kanalfader wider Erwarten verschleifen, können sie ausgetauscht werden. Nehmen Sie einfach die Vorderseite ab und entfernen Sie dann die Halteschrauben. Ersetzen Sie den Fader durch ein hochwertiges zuverlässiges Ersatzteil von Ihrem örtlichen Numark-Händler.
- Gain-Regler (Eingangssignal-Anpassung):** Dieser Drehregler regelt den Pegel der Eingangssignale vor dem Fader. Diese Pegelanpassung sollte zusammen mit der PFL-Pegelanzeige verwendet werden, damit die Pegel beider Eingangskanäle übereinstimmen.
- PFL-Pegelanzeige:** Zeigt genau den Pegel des Audio-Eingangskanals an. Stimmt die Kanalpegel mit dem PFL-Verstärker und den EQ-Reglern genau ab, bevor er sie mischt. Ziel ist es, die PFL-Eingänge genau abzustimmen. Sie sollten nicht versuchen, den Eingang mit der Stereoausgangsanzeige abzustimmen. Die Anzeige gibt den jeweils höheren Wert der linken bzw. rechten Eingänge an. Wenn der Kompressor/Limiter aktiviert ist (siehe Einstellmodus), zeigt der obere Teil der Anzeige die Pegelreduzierung durch den Kompressor in rot an, während der blaue Bereich den Pegel zeigt. Wenn die Pegelreduzierung schwach erscheint, ist der Kompressor aktiv und passt transparent die Verstärkung des Eingangssignals an, während etwas mehr Kompressorschwung hinzugefügt wird. Wenn die Pegelreduzierung hell erleuchtet erscheint, sollten die Gain-Anpassung oder der Kanalfader etwas zurückgedreht werden, um einen breiteren dynamischen Bereich zu erhalten.
- Wahlschalter für den Filtermodus:** Wählt zwischen dem 3-Band-EQ-Modus und dem Filter-Modus, wenn die Taste gedrückt wird. **Hinweis:** Wenn der Benutzer diese Taste drückt und hält, werden die Parameter der Regler konstant gehalten, bis sie losgelassen wird. Auf diese Weise kann der Benutzer die Regler auf eine gewünschte FQ/Filter-Position voreinstellen und dann die Taste loslassen, um zwischen dem FQ- und dem Filter-Modus zu wechseln.
- Bedienelemente für den Kanal-EQ/-Filter:**

3-Band-EQ-Modus:
Im 3-Band-EQ-Modus stellen Bass-, Mitten- und Höhenregler diese Frequenzbereiche ein. Der EQ kann im Einstellmodus programmiert werden. Die Benutzer können zwischen zwei verschiedenen Gain-Bereichen wählen. ([-8 ,+12 dB] oder [-6 dB, +6 dB]) und zwei verschiedene Trennfrequenzen (breites Mittenband, schmales Mittenband). Weitere Details finden Sie im Kapitel Einstellmodus.

Filter-Modus:
Im Filtermodus regeln die EQ-Regler einen resonanzfähigen Filter.
"Typ": Der Typenregler blendet konstant zwischen den Tiefpassfilter, Bandpassfilter und Hochpassfilter hin und her.
"Resonanz": Der Resonanz-(Q)-Regler regelt die Betonung der Einsatzfrequenz (Resonanzspitze) auf der Mittelfrequenz. Die Erhöhung dieses Werts lässt den Filter auf Eckfrequenzen "pfeifen".
"Frequenz": Der Frequenzregler gleicht die Filtereckfrequenzen ab.
- Cue-Tasten:** Bei aktivierter Cue-Taste wird das Eingangssignal nach dem Equalizer, aber vor dem Fader abgegriffen und auf die Vorhörseite des Kopfhörers gelegt. Wird die FX Cue-Taste aktiviert, dann wird das Effekt-

Return-Signal ebenfalls auf den Kopfhörer gelegt. Weitere Informationen finden Sie im Kapitel [Blockdiagramm](#) zur Signalleitung/-mischung beim PPD9000.

14. **Informationsfenster:** Diese hinten beleuchteten Anzeigen zeigen den aktuellen Modus der Kanäle und der Ausgänge an, mit denen sie verbunden sind.
15. **Kopfhörerbuchse:** Ihre Kopfhörer können an diesen ¼"-Anschluss angeschlossen werden. **Hinweis:** Die Lautstärke sollte auf die niedrigste Stufe eingestellt sein, wenn Kopfhörer ein- und ausgestöpselt werden, um so Schäden an den Kopfhörern und/oder Ihrem Gehör zu vermeiden. Schalten Sie Ihre Anlage nicht an oder aus, während Sie Kopfhörer tragen.
16. **Kopfhörerlautstärke / Split/Blend-Regler:**

Lautstärke: Verwenden Sie diesen Drehregler, um den Lautstärkepegel des Kopfhörerausgangs anzupassen. **Hinweis:** Die Kopfhörerlautstärke kann extrem laut eingestellt werden. Seien Sie besonders vorsichtig, wenn Sie diesen Regler anpassen.

Split/Blend: Die Split/Blend-Funktion wird durch Drücken dieses Knopfes umgeschaltet. Im Split-Modus wird das Kopfhörersignal geteilt, d.h. es wird eine Monomischung der mit den CUE-Tasten gewählten Signale erstellt und auf die linke Seite des Kopfhörers gelegt, während auf der rechten Seite eine Monomischung des Programmsignals ausgegeben wird.
17. **Cue Mix Fader:** Dieser Minifader erlaubt Überblendungen zwischen den mit den CUE-Tasten gewählten Signalen und dem Summensignal.
18. **Kopfhörer-(CUE)-Ton:** Hier wird der Ton des Kopfhörerausgangs angepasst.
19. **CROSSFADER ASSIGN-Schalter / Aktivierung des Faderstarts:**

Crossfader-Tasten: Diese Drehschalter auf jeder Seite des Crossfader weisen dem Crossfader Kanäle zu. Die Kanäle 1, 2, 3, 4, 1+2 oder OFF können der linken Seite des Crossfader zugewiesen werden (Crossfader Seite A). Die Kanäle 1, 2, 3, 4, 1+2 oder OFF können der rechten Seite des Crossfader zugewiesen werden (Crossfader Seite B). Wir weisen darauf hin, dass das Informationsfenster für jeden Kanal "A" oder "B" anzeigt und so die Crossfader-Zuweisung zeigt.

Faderstart: (Crossfader-Start Modus) Verbinden Sie Ihr Mischpult mit einem externen CD-Spieler mit Standard-Monokabeln 1/8" (3,5 mm). Das Drücken des Drehschalters schaltet die Aktivierung des Faderstarts auf den gewählten Kanal um. Nach der Aktivierung leuchtet der Text "FS" im Informationsfenster des Kanals auf. Wenn Sie den Crossfader von einem Endpunkt zu einem aktiven Kanal hin bewegen, beginnt der angeschlossene CD-Spieler zu laufen. Wenn er zum Endpunkt zurückgeführt wird, wird der CD-Spieler gestartet (ähnlich dem Drücken der Cue-Taste) oder angehalten, je nach Marke des CD-Spielers.

(Kanal-Faderstart-Modus) Bringen Sie beide CROSSFADER ASSIGN-Schalter in die Position **OFF** und aktivieren Sie den Faderstart auf **beiden** Seiten des Mischpults. Das Informationsfenster zeigt "FS" auf jedem Kanal an und alle CROSSFADER ASSIGN-Schalter ("A" oder "B") werden inaktiviert. Wird der Überblendregler eines Kanals von unten nach oben geschoben, wird ein auf der Startausgabe des entsprechenden Überblendreglers ein START-Befehl ausgegeben; wird der Überblendregler nach unten geschoben, wird ein STOP-Befehl ausgegeben.
20. **Austauschbarer Crossfader:** Dieser Fader erlaubt das Überblenden zwischen den Kanälen, die mit den CROSSFADER ASSIGN-Schaltern A und B selektiert wurden. **Hinweis:** Sollten die Crossfader wider Erwarten verschleiben, können sie ausgetauscht werden. Nehmen Sie einfach die Vorderseite ab und entfernen Sie dann die Halteschrauben. Ersetzen Sie den Fader durch ein hochwertiges zuverlässiges Ersatzteil von Ihrem örtlichen Numark-Händler.
21. **Summenregler:** Dieser Regler stellt die Hauptausgangslautstärke mit dem PROGRAM-Audioausgang als Quelle ein.
22. **Master-Anzeigen:** Die "Flüssig"-Anzeigen des PPD9000 bieten eine genaue Anzeige der Klangpegel und ein ansprechendes Aussehen. Bei aktivierter Compressor/Limiter-Funktion (siehe [Einstellmodus](#)) zeigt der obere Teil der Anzeige die Kompressorverstärkerverringern in rot an, während der blaue Bereich den Pegel zeigt. Wenn die Pegelreduzierung nur schwach erscheint, ist der Kompressor aktiv und passt transparent die Verstärkung des Eingangssignals an, während etwas mehr Kompressorschwung hinzugefügt wird. Wenn die Pegelreduzierung hell erleuchtet erscheint, sollten die Gain-Anpassung oder der Kanal-fader etwas zurückgedreht werden, um einen breiteren dynamischen Bereich zu erhalten.
23. **MASTER BALANCE/MONO-Regler:** Stellt die Balance des linken und rechten Audioausgangs an den Summenausgängen ein. Das Drücken der Balanceregler-taste schaltet zwischen dem Mono- und dem Stereo-Modus um.
24. **BOOTH VOLUME/ASSIGN-Regler:** Regelt die Lautstärke des Booth-Ausgangs. Sie können die Quelle des Booth-Ausgangs durch Drücken der Booth-Taste zuweisen. Standardmäßig ist die Booth-Ausgabe der PGM-Submix der Kanäle 1-4 ohne die Mikrofone, um Rückkoppelung zu vermeiden. **Hinweis:** Im Einstellmodus kann der Booth-Ausgang so eingestellt werden, dass er Mikrofoneingänge enthält. Weitere Details finden Sie im Kapitel [Einstellmodus](#). Durch Drücken des Knopfes können Sie die Booth-Ausgangsquelle auch so zuweisen, dass sie die Cue-Mix-Auswahl spielt, die Sie auch in Ihrem Kopfhörerausgang hören. Das ist hilfreich für DJs, die in einer isolierten Kabine ohne Kopfhörer arbeiten.
25. **ZONE VOLUME/ASSIGN-Regler:** Regelt die Lautstärke des Zone-Ausgangs. Das Drücken dieses Knopfes geht durch die Optionen des Zonenausgangs Kanäle 1,2,3,4 (PFL) und MASTER durch. Der Text „Zone“ leuchtet für jede Zone-Zuweisung auf dem entsprechenden Kanal oder Master/Cue-Informationsfenster auf.
26. **FX SEND/RETURN ASSIGN&FX-FLASH-Regler:** Mit diesem Regler bestimmen Sie, welches Kanalsignal durch ein über die FX SEND- und FX RETURN-Anschlüsse eingeschleiftes Effektgerät bearbeitet wird. Die Möglichkeiten sind Mikrofon 1 & 2, Kanal 1, 2, 3, 4 und Master. Besondere Details zur Effekt-Send/Return-Leitung finden Sie im Kapitel [Blockdiagramm](#). Wenn Sie auf den Regler drücken, springt der Effektanteil des Signals im Mix auf einen Wert von 100 Prozent, d.h. es wird nur das reine Effektsignal ausgegeben. Nach dem Loslassen kehrt der Mix auf die Position der Effekt-Mix-Faders zurück.
27. **FX-Mix:** Hier wird der Effektanteil von Effect-Send/Return geregelt. Auf der niedrigsten Stufe wird das Direktsignal gemischt. Auf der höchsten Stufe wird das Direktsignal durch den Effect-Return-Eingang ersetzt.
28. **Sub-Bass:** Hier wird der Anteil der Sub-Bass Synthese, der auf die Master- und Aufnahme-Ausgabe angewendet wird, geregelt. Die Sub-Bass Synthese ist ein sehr wirksames Hilfsmittel, das subharmonische Frequenzen erzeugt, um die Frequenzantwort und den Frequenzbereich des an das Mischpult angeschlossen Soundsystems zu erhöhen. Wenn der Regler auf Maximum gestellt ist, kann das für alte Aufnahmen, die einen schwachen Bassbereich haben, nützlich sein, aber zu viel für neuere, bereits bassintensive Aufnahmen.

EINSTELLMODUS

Der Einstellmodus ist ideal, um sowohl Einstellungen Ihres Mischpults individuell an Ihre Bedürfnisse anzupassen als auch das Mischpult für einen zuverlässigen Anlagenbetrieb einzurichten.

SCHRITT 1: Gehen Sie in den Einstellmodus

Drücken und halten Sie die **CH2-Cue-** und **Balance**-Tasten während des Einschaltens gleichzeitig gedrückt.

SCHRITT 2: Nehmen Sie die Einstellungen vor

Die Tasten können dazu verwendet werden, um den Audioausgang während des Einstellens des Geräts zu regeln und die verschiedenen Einstellungen vorzunehmen. Bei der Optionsauswahl gibt es eine leichte Verzögerung, während das Gerät die neuen Einstellungen aktualisiert.

EINSTELLBARE OPTIONEN:

Die folgende Optionsanzeigen-Oberfläche wird für die ersten drei der unten genannten Optionen unten verwendet.

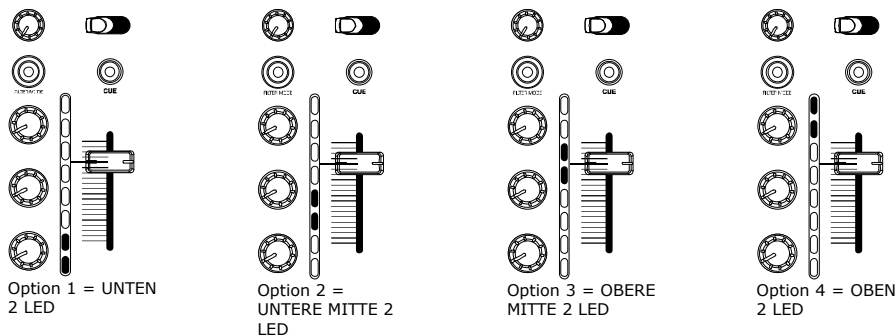

EQ-Kanal-Einstellungen (Regler CH1): Die CH1-Anzeige zeigt den EQ-Typ für die Kanäle 1-4 an.

Drücken Sie den CH1-Filtermodus, um durch die verschiedenen EQ-Einstellungen zu schalten.

Option 1: Gain-Bereich [-8 dB/+12dB], Mittelbandbereich [140Hz, 3200Hz]

Option 2: Gain-Bereich [-8 dB/+12dB], Mittelbandbereich [180Hz, 2700Hz]

Option 3: Gain-Bereich [-6dB/+6dB], Mittelbandbereich [140Hz, 3200Hz]

Option 4: Gain-Bereich [-6dB/+6dB], Mittelbandbereich [180Hz, 2700Hz]

Standard ab Werk: Gain-Bereich [-8 dB/+12dB], Mittelbandbereich [140Hz, 3200Hz]

Empfohlene Verwendung: Wenn ein dramatischerer EQ gewünscht wird, wählen Sie die Optionen 1 oder 2. Die meisten DJs schätzen die Möglichkeit, Frequenzen stark hervorzuheben oder abzuschwächen. Für einen feiner einstellbaren und genauen EQ wählen Sie die Optionen 3 oder 4.

Kanalkompressoreinstellungen (CH2-Regler): Die CH2-Anzeige zeigt den "Kanal"-Kompressortyp an.

Drücken Sie den CH2-Filtermodus, um durch die Kompressoreinstellungen umzuschalten.

Option 1: Keine Kompression

Option 2: Soft-Knee Compressor/Limiter

Standard ab Werk: Soft-Knee Compressor/Limiter

Empfohlene Verwendung: Der Kanalkompressor ist hilfreich, um Ihrem Mix Schwung und Fettheit zu verleihen. Auf jeder Anzeige gibt es oben eine Gain-Verringerungsanzeige. Obwohl sehr effektiv und transparent, weil die Gain-Verringerungsanzeige normalerweise schwach ist, hören sich einige Aufnahmen prima an, wenn sie sehr hochgefahren werden.

Hauptkompressoreinstellungen (CH3-Regler): Die CH3-Anzeige zeigt den Master-Kompressortyp an.

Drücken Sie den CH3-Filtermodus, um die Kompressoreinstellungen umzuschalten.

Option 1: Keine Kompression

Option 2: Soft-Knee Compressor/Limiter

Option 3: Soft-Knee 6:1 Opto-Komprimierung

Option 4: Hard-Knee Look-Ahead Spitzenlimiter

Standard ab Werk: Hard Knee Look-Ahead Spitzenlimiter

Empfohlene Verwendung: Um den dynamischen Bereich zu maximieren und den höchsten Ausgabepegel genau zu regeln, wählen Sie Option 4. Option 3 wird zumeist empfohlen, wenn der Kompressor nicht aktiviert ist.

Aktivierung des Filtermodus (CH4-Filterregler): Die CH4-Filtertaste zeigt die Funktionsaktivierung an.

Drücken Sie den CH4-Filtermodus, um die Filtermodusfähigkeit zu aktivieren und zu inaktivieren. Im CH4-

Informationsfenster leuchtet  auf, wenn der Filtermodus aktiviert ist.

Standard ab Werk: Filtermodus aktiviert

Empfohlene Verwendung: Der Filtermodus ist nicht für jeden jedermann geeignet. Einige Clubbetreiber möchten vielleicht lieber die Filtermodusfähigkeiten deaktivieren; der Filtermodus kann jedoch ein sehr nützliches Hilfsmittel sein. Bei aktivierten Kanalkompressoren steigt der Ausgabepegel nicht wesentlich an, selbst wenn die Filterresonanz maximiert ist. Allen, die jedoch Filtern kritisch gegenüberstehen oder nicht daran gewöhnt sind, steht die Funktion Inaktivierung zur Verfügung.

Rohrerwärmungseinstellungen (CH4-Cue-Regler): Die CH4-Cue-Taste zeigt die Funktionsaktivierung an.

So wird ein leicht vollerer und wärmerer Klang durch analoge Modellierungstechnik erzeugt.

Drücken Sie die CH4-Cue-Taste, um diesen zu aktivieren und zu inaktivieren. Wenn die Cue-LED angeschaltet ist, ist die Funktion aktiv.

Standard ab Werk: Aktiviert

Empfohlene Verwendung: Empfohlen für einen warmen, vollen Klang. Obwohl disharmonische Verzerrungen hinzugefügt werden, klingt er im Ohr angenehm und zart.

Mikrofon in der BOOTH-Ausgabeinstellung (Effect-Cue): Die Effekt-Cue-Taste aktiviert den Einsatz des Mikrofons in den Booth.



Drücken Sie die Effekt- **CUE** -Taste, um dieses zu aktivieren und zu inaktivieren. Wenn es aktiviert ist, wird das Mikrofon mit in den Booth-Ausgang aufgenommen.

Standard ab Werk: Inaktiviert

Empfohlene Verwendung: Durch Herausnahme des Mikrofons aus dem Booth kann der DJ Ankündigungen machen und die Musik immer noch überwachen, ohne sich Sorgen um die Rückkopplung machen zu müssen.

Master-Pegelverschlussregler (Summenregler/Mikrofon 1): Mic 1 ON zum Aktivieren

Drücken Sie **Mic 1 ON**, und die aktuelle Position des MASTER LEVEL Reglers wird auf höchste Stufe gestellt. Wenn das Mischpult in Betrieb ist, kann der Benutzer nicht mehr in der Lage sein, die Ausgabelautstärke über diesen Pegel hinaus nicht mehr erhöhen. Die Taste über den gesetzten Punkt hinaus zu bewegen, hat keinerlei Auswirkung.

Standard ab Werk: Inaktiviert

Empfohlene Verwendung: Für Situationen, in den das Mischpult dauerhaft installiert ist, ist dieses Element sehr empfehlenswert, um sicherzustellen, dass das Soundsystem die höchste Soundqualität und Lautstärke erreichen kann, ohne die Anlage zu drosseln oder noch schlimmer: zu beschädigen.

Sub Bass-Pegelverschlussregler (Sub Bass/Mic 2): Mic 2 ON zum Aktivieren

Drücken Sie **Mic 2 ON**, und die aktuelle Position des Subbass-Reglers wird als höchste Stufe eingestellt. Wenn das Mischpult in Betrieb ist, wird der Benutzer nicht mehr in der Lage sein, die Ausgabelautstärke über diesen Pegel hinaus zu erhöhen. Die Taste über den gesetzten Punkt hinaus zu bewegen, hat keinerlei Auswirkung.

Standard ab Werk: Inaktiviert

Empfohlene Verwendung: das ist besonders hilfreich, wenn Sie sicherstellen möchten, dass Ihre Basswoofer klar und schwungvoll klingen ohne zu klemmen, wenn der DJ oder ein anderer Benutzer versuchen, den Subbass noch weiter hochzufahren.

SCHRITT 3: Einstellungen speichern

Wenn Sie mit den vorgenommenen Einstellungen zufrieden sind, schalten Sie das Gerät ab und schalten es erneut an.

HINWEIS: Um die Werksstandards wiederherzustellen, drücken und halten Sie die

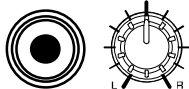

CH3- CUE y **BALANCE**
PUSH MONO Tasten während des Einschaltens gedrückt.

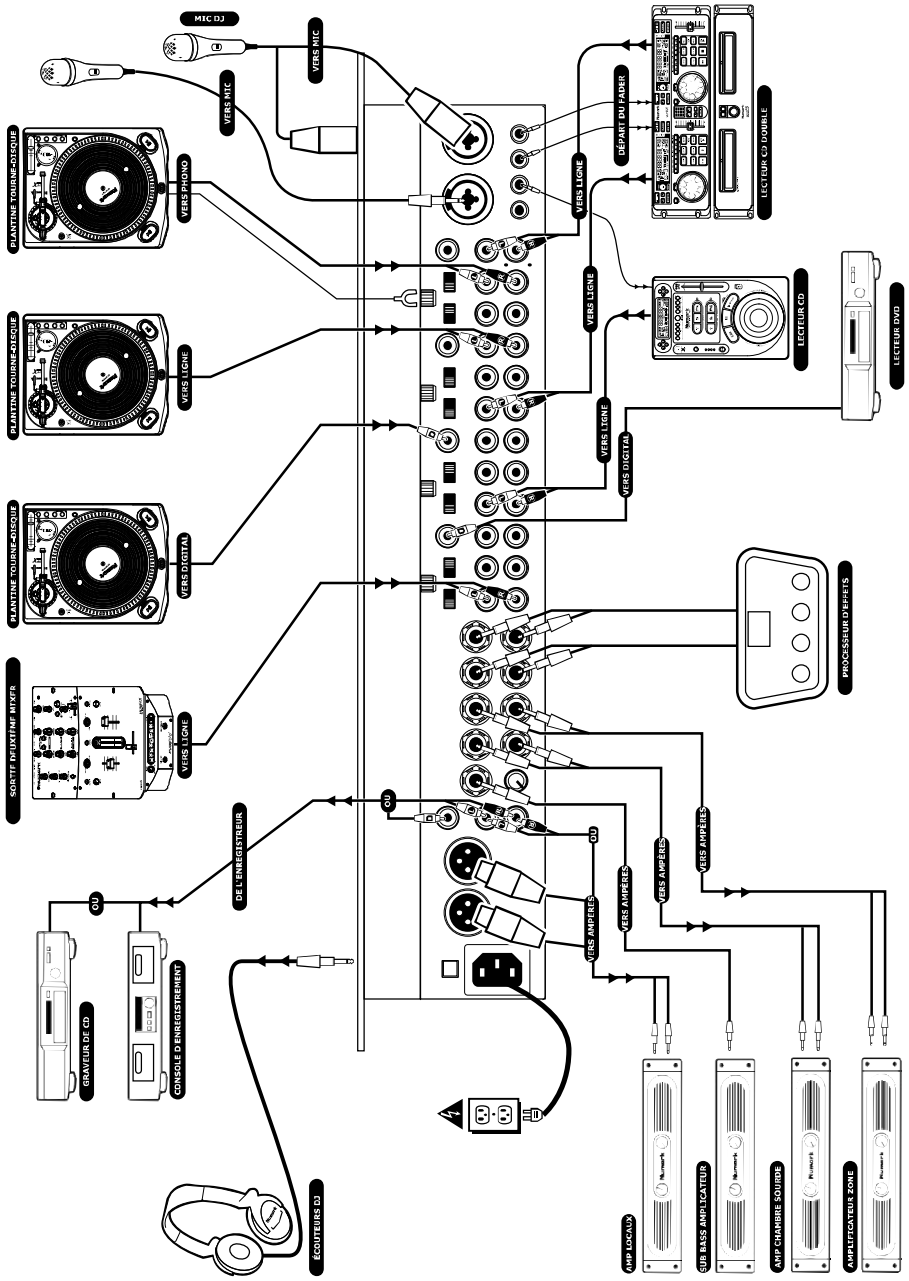

MONTAGE RAPIDE DU MIXER (FRANÇAIS)

1. Vous assurer que tous les articles énumérés au début de ce guide sont inclus dans la boîte.
2. **LIRE LE LIVRET D'INSTRUCTIONS DE SÉCURITÉ AVANT D'UTILISER LE PRODUIT.**
3. Étudier le diagramme de montage.
4. Placer le mixer dans un endroit approprié pour l'utilisation.
5. Vous assurer que tous les dispositifs sont éteints (OFF), que tous les atténuateurs (faders) et les boutons d'acquisition sont mis à «zéro.»
6. Connecter toutes les entrées (input) comme indiqué sur le diagramme.
7. Connecter les sorties (ouput) de la stéréo à l'amplificateur(s), enregistreurs et/ou autres sources audio.
8. Brancher (ON) tous les dispositifs à l'alimentation AC.
9. Tout allumer dans l'ordre qui suit:
 - Sources d'entrée audio (ex.: platine ou lecteurs CD)
 - Mixer
 - En dernier, tous les amplificateurs ou dispositifs de sortie
10. Pour éteindre, toujours inverser l'opération:
 - Éteindre (OFF) les amplificateurs
 - Mixer
 - En dernier, tous les dispositifs d'entrée (input)
11. Cliquez sur <http://www.numark.com> pour enregistrer le produit.

***Vous trouverez plus d'information sur ce produit à
[http :www.numark.com](http://www.numark.com)***

CARACTÉRISTIQUES DU PANNEAU ARRIÈRE

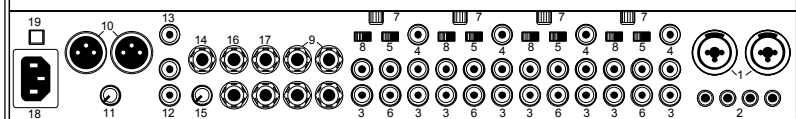

- Entrée Microphone 1 et 2 :** Les microphones avec un connecteur de $\frac{1}{4}$ " ou XLR peuvent être connectés à ces terminaux d'entrée.
- Sorties auto-start des atténuateurs 1,2,3,4 :** Utilisez des câbles standard de $\frac{1}{8}$ " (3,5 mm) pour connecter ces sorties à des lecteurs de disque compact Numark et à d'autres marques populaires équipées de commande à distance. Il est recommandé que le lecteur compact soit connecté au même numéro de sortie auto-start de l'atténuateur que le numéro d'entrée de canal audio.
- Entrées de ligne :** Lecteurs CD, tourne-disques, console d'enregistrement, échantillons ou autres dispositifs d'entrée niveau ligne devraient être connectés à ces entrées.
- Entrées numériques :** Lecteurs CD, tourne-disques et autres dispositifs de lecture munis de sorties numériques peuvent être connectés à ces entrées.
- Sélecteur ligne/numérique :** Ce commutateur détermine si la borne d'entrée sur le panneau arrière est ligne ou numérique.
- Entrées Phono :** Cette entrée sert à connecter la plupart des tourne-disques à la console de mixage. Les préamplificateurs phono-sensibles au bruit faible amplifient le signal directement de la pointe de lecture. Ne pas connecter des appareils ligne à cette entrée.
- GND (Tige de mise à la terre) :** Utilisez ce connecteur pour relier les tourne-disques ou autres dispositifs au bornier de terre de la console.
- Sélecteur d'entrée phono/ ligne auxiliaire :** Ce commutateur détermine si la borne d'entrée sur le panneau arrière est une entrée phono ou une entrée ligne auxiliaire.
- Départ d'effet/retour d'effet :** Connectez un processeur d'effets aux sorties stéréo DÉPART D'EFFET et aux entrées RETOUR D'EFFET pour pouvoir router tout canal au processeur. Un atténuateur de signal traité/nontraité situé sur le haut du panneau peut être utilisé pour mixer le signal de retour avec le signal de départ et il y a un bouton de pré-écoute (CUE) pour vérifier le signal de retour. Veuillez vous référer au schéma synoptique pour plus de détails sur le routage du signal de départ d'effet/retour d'effet.
- Sortie Principale (XLR) :** Cette sortie symétrique sert à connecter un dispositif de contrôle externe tel qu'un système PA, un moniteur assisté ou un stéréo maison. Le niveau du signal de sortie principal est contrôlé par le bouton principal.
- Atténuateur de sortie principale :** Pour limiter le niveau maximal du signal de la sortie principale et ainsi prévenir les dommages à l'amplificateur et aux haut-parleurs, une commande additionnelle pour le gain a été placée sur le panneau arrière. La commande a une portée de 0 dB (aucune atténuation) jusqu'à -20dB.
- Sortie Principale (RCA analogue) :** Cette sortie sert à connecter un dispositif d'enregistrement tel que console d'enregistrement ou graveur de CD. Le niveau de sortie du signal est contrôlé par le réglage principal du volume, mais pas par l'atténuateur du panneau arrière. La fréquence d'échantillonnage pour la sortie numérique est de 44,1 kHz.
- Sortie numérique : (RCA numérique) 44,1 kHz, 24 bits** Sortie S/PDIF. Le format est de type 2, forme 1, aussi nommé S/PDIF (Sony/Phillips Digital Interface Format). Cette sortie peut se brancher sur les dispositifs compatibles tels que graveurs CD, enregistreur de disque dur et autres consoles numériques. Ces sorties offrent une haute fidélité audio.
- Sortie de l'enceinte d'extrêmes graves (subwoofer) :** Connectez cette sortie principale avec signal filtré à une enceinte d'extrême graves.
- Commande de coupure du haut-parleur d'extrêmes graves :** Contrôle la coupure de fréquence du filtre du signal de sortie du haut-parleur d'extrêmes graves.
- Sortie cabine :** Connectez cette sortie aux haut-parleurs cabine. Plusieurs options de sortie sont possibles, selon la disposition. Veuillez vous référer aux chapitres « Caractéristiques générales du panneau avant » et « Mode personnalisation » pour plus de détails.
- Sortie zone :** Les canaux 1, 2, 3, 4 (avant atténuation) ou la sortie principale peut être routée à la sortie zone. Sortie très utile pour des applications multi-pièces et multi-mix.
- Entrée alimentation CA :** Cette console de mixage est conçue pour fonctionner avec le câble d'alimentation fourni. Lorsque le courant est coupé, branchez d'abord le câble d'alimentation dans la console, puis dans la prise de courant. L'alimentation régulée interne soutient 90-230V CA @ 50/60 Hz.
- Interrupteur d'alimentation :** Utilisez cet interrupteur pour mettre en marche la console uniquement après que tous les appareils sont branchés afin d'éviter d'endommager votre équipement. Activer la console avant de mettre en marche les amplificateurs et mettre les amplificateurs hors tension avant de désactiver la console.

CARACTÉRISTIQUES DU PANNEAU AVANT

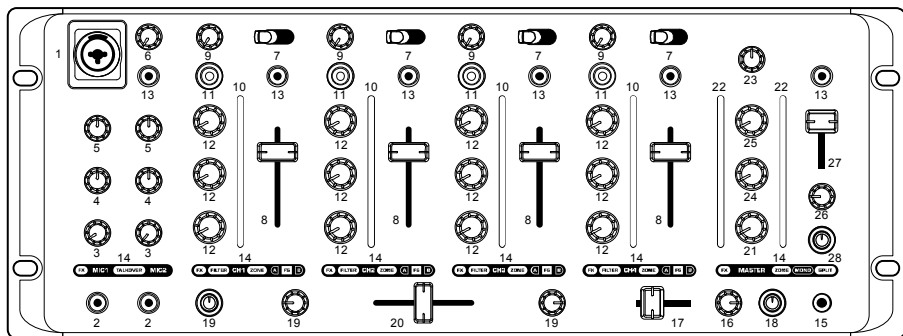

1. **Entrée micro en XLR ¼ po numéro 1 :** Connectez le micro à cette entrée. Cette entrée et l'entrée du micro 1 à l'arrière se partagent les commandes du gain et de la tonalité.
2. **Marche/Arrêt du micro 1 et 2 :** Active le micro. Désactive le micro lorsque vous en avez pas besoin.
3. **Gain micro :** Ce bouton ajuste le niveau de gain du microphone.
4. **Grave micro :** Ce bouton ajuste les sons graves du microphone.
5. **Aigu micro :** Ce bouton ajuste les sons aigus du microphone.
6. **Talkover :** Enfoncez la touche pour activer l'option talkover. Lorsque vous parlez dans le micro 1 ou 2, tous les signaux du programme (du mixage final des canaux 1 à 4) à l'exception de celui du micro s'atténueront. Lorsque vous cesserez de parler, tous les signaux augmenteront à nouveau. Pour ajuster la sensibilité de l'effet, réglez la commande du talkover. À la position maximale, le sous-programme s'atténue presque complètement lorsque vous parlez dans le micro.
7. **Sélecteur d'entrée de canal :** Permet de sélectionner quelle source d'entrée du panneau arrière sera acheminée vers le canal. Vous pouvez sélectionner entre phono/ligne auxiliaire et ligne/numérique. Les commutateurs du panneau arrière sont utilisés pour choisir entre phono et ligne auxiliaire et choisir entre ligne et numérique (veuillez vous référer au chapitre « Caractéristiques générales du panneau arrière »).
8. **Atténuateur de canal remplaçable :** Cet atténuateur vertical contrôle le niveau audio du mixe du programme pour le canal associé. **Note :** Les atténuateurs de canaux sont remplaçable en cas d'usure. Ôter simplement le panneau avant et retirer les vis qui le retiennent. Remplacer l'atténuateur avec un autre atténuateur de qualité approuvé par votre distributeur Numark.
9. **Bouton de gain (niveau d'entrée du signal) :** Ce contrôle rotatif ajuste le niveau du signal d'entrée avant atténuation. Ce contrôle doit être utilisé avec le vu-mètre avant atténuation pour s'ajuster aux niveaux des deux canaux d'entrées.
10. **Vumètre du niveau avant atténuation (PFL) :** Indique avec précision le niveau de gain du signal d'entrée du canal. Sert à égaliser avec précision les niveaux de gain et de d'égalisation du signal avant le mixage des signaux. Il faut en arriver à ce qu'ils soient tous aux mêmes niveaux que les entrées PFL. Évitez d'essayer d'égaliser les signaux avec le vumètre de la sortie stéréo. Le vumètre affiche le plus élevé des entrées gauches contre celui des entrées droites. Lorsque l'option compression/limiteur est sélectionné (voir section « Mode personnalisation »), le vumètre supérieur indique avec précision la réduction du niveau de gain du compresseur en rouge et indique le niveau en bleu. Si le vumètre de réduction de gain est de faible intensité, le compresseur est actif et ajuste le gain du signal audio de façon transparente, tout en ajoutant un peu d'attaque. Si le vumètre de réduction de gain apparaît avec haute intensité, il est recommandé de réduire le niveau de gain adressé à l'égaliseur ou à l'atténuateur pour assurer une plage dynamique supérieure.
11. **Mode filtre :** Permet de sélectionner entre le mode filtre et l'égalisation 3 bandes lorsque le bouton est enfoncé. **Note :** Si l'utilisateur enfonce et maintient ce bouton, le réglage des boutons sera continu jusqu'à qu'il soit relâché. De cette façon l'utilisateur peut régler les boutons à la position EQ/filtre désirée et ensuite relâcher le bouton pour passer du mode égalisation au mode filtre.
12. **Commandes égalisation/filtre :**

Mode égalisation 3 bandes :

En mode égalisation 3 bandes, les commandes Bass, Mid et Treble permettent de régler les fréquences basses, moyennes et aigus séparément. La section égalisation peut être programmée en mode personnalisation. L'utilisateur peut choisir entre deux étendues de gain différentes.

([-8 ,+12 dB] ou [-6 dB, +6 dB]) et deux fréquences de croisement différentes (bande large, bande étroite). Veuillez vous référer au chapitre « Mode personnalisation » pour plus de détails.

Mode filtre :

En mode Filtre, le bouton Égalisation commande le filtre de balayage.

« Type » : Ce contrôle permet de fondre continuellement le filtrage du signal entre les filtres passe-bas, passe-bande et passe-haut.

« Résonance » : Le bouton de résonance (Q) contrôle le gain ajouté (résonance maximale) à la fréquence centrale. L'augmentation de ce réglage entraînera un timbre particulier à la fréquence du bruit.

« Fréquence » : Le bouton de fréquence syntonise le filtre à la fréquence du bruit.

13. **Boutons de pré-écoute** : Le bouton pré-écoute permet de router le signal, avant atténuation et après égalisation via le signal PFL au contrôle du casque d'écoute. Le bouton de pré-écoute des effets fera acheminer le signal de retour de l'effet. Veuillez vous référer au chapitre du schéma synoptique pour plus d'information sur le routage et le mixage avec le PPD9000.
14. **Voyants d'indication** : Ces voyants situés à l'arrière indiquent le mode en cours des canaux et des sorties auxquelles ils sont affectés.
15. **Prise casque d'écoute** : Votre casque d'écoute peut être branché à ce terminal d'un ¼ po. **Note** : *Le volume devrait toujours être au plus faible niveau lors de la connexion ou de la déconnexion du casque d'écoute pour éviter d'endommager le casque et/ou votre ouïe. Veuillez à ne pas mettre votre équipement sous tension ou hors tension alors que vous portez votre casque d'écoute.*
16. **Volume du répartiteur/mixage du casque d'écoute** :
Volume : Ce contrôle rotatif ajuste le niveau du volume de la sortie du casque d'écoute. **Note** : *Le volume du casque d'écoute peut être réglé extrêmement élevé. Veuillez faire attention en ajustant cette commande.*
Répartiteur/mixage : L'option répartiteur/mixage est activée en appuyant sur ce bouton. Cette commande permet d'effectuer l'écoute au casque, soit en stéréo mixée, soit en écoute partagée, c'est à dire, canal de gauche pour le signal de pré-écoute (signal d'entrée), et le canal de droite pour le mixe (signal de sortie).
17. **Atténuateur de pré-écoute** : Ce mini-atténuateur permet de faire un fondu enchaîné entre les sélections du bouton de pré-écoute et le mixe.
18. **Tonalité du casque d'écoute** : Ce bouton ajuste la tonalité de la sortie du casque d'écoute.
19. **Affectation du crossfader/commutateur de l'auto-start** :
Commande du crossfader : Ces contrôles rotatifs situés sur les deux côtés du crossfader assignent les canaux au crossfader. Canaux 1, 2, 3, 4, 1+2, ou ARRÊT peut être assigné à la gauche du crossfader (Côté A du crossfader). Canaux 1, 2, 3, 4, 3+4, ou ARRÊT peut être assigné à la droite du crossfader (Côté B du crossfader). Pour chaque canal, le voyant indiquera l'assignation du crossfader, soit « A » ou « B ».
Fonction auto-start : (*Fonction crossfader start*) Connectez votre console de mixage à un lecteur CD équipé d'une commande à distance en utilisant un câble standard mono de 1/8 po (3,5 mm). Enfoncer le contrôle rotatif active la fonction fader start pour le canal sélectionné. Lorsqu'il est activé, le voyant du canal indiquera « FS ». Le déplacement du crossfader vers le canal actif lance automatiquement la lecture du lecteur CD. Lorsque le crossfader retourne à sa position initiale, le lecteur CD passera en mode pré-écoute (tout comme la fonction du bouton de pré-écoute) ou s'arrêtera, selon la marque de lecteur utilisé.
(Fonction auto-start du fader du canal) Mettez les deux commutateurs d'affectation du crossfader à la position ARRÊT et activez l'auto-start du fader sur les deux côtés de la console de mixage. Le voyant afficheur indiquera « FS » sur chaque canal, et toutes les affectations du crossfader (« A » et « B ») seront désactivées. Les atténuateurs de canaux, lorsque déplacés vers l'avant lancent le démarrage de la fonction auto-start de la sortie du canal respectif et lorsque déplacés vers la position la plus basse, lancent la commande d'arrêt.
20. **Crossfader remplaçable** : Le fader à coulisse mixe le signal audio entre les canaux assignés via les commutateurs d'assignation A et B. **Note** : *Le crossfader est remplaçable en cas d'usure. Ôter simplement le panneau avant et retirer les vis qui le retiennent. Remplacer l'atténuateur avec un atténuateur de qualité approuvé par votre distributeur Numark*
21. **Volume Principale** : Ce contrôle régle la sortie principale du volume en utilisant la sortie programme comme source.
22. **Vumètres principaux** : Les vumètres « liquides » du PPD9000 affichent avec précision les niveaux du signal en plus d'être attractifs. Lorsque l'option compression/limiteur est sélectionnée (voir section « Mode personnalisation »), le vumètre supérieur indique avec précision la réduction du niveau de gain du compresseur en rouge et indique le niveau en bleu. Si le vumètre de réduction de gain est de faible intensité, le compresseur est actif et ajuste le gain du signal audio de façon transparente, tout en ajoutant un peu d'attaque. Si le vumètre de réduction de gain est de haute intensité, il est recommandé de réduire le niveau de gain adressé à l'égaliseur ou à l'atténuateur pour assurer une plage dynamique supérieure.
23. **Réglage principal de balance/mono** : Permet d'ajuster le niveau gauche-droite du signal des sorties principales. Déplacer la commande de balance permet de passer du mode mono à stéréo et vis versa.
24. **Volume cabine/Affectation** : Contrôle le volume de la sortie cabine. Vous pouvez affecter la source de la sortie cabine en appuyant sur le contrôle de cabine. Par défaut, les sources de la sortie cabine sont les sous mixes des canaux 1 à 4 du programme sans les microphones, pour éviter les problèmes de retour. **Note** : *En mode personnalisation, la sortie cabine peut être programmée pour inclure les entrées microphone. Veuillez vous référer au chapitre « Mode personnalisation » pour plus de détails.* Vous pouvez assigner la source de la sortie cabine pour jouer la sélection de pré-écoute que vous pouvez également entendre dans la sortie casque d'écoute. Cette option est utile lorsque vous êtes dans une cabine isolée et vous ne voulez pas utiliser le casque d'écoute.
25. **Volume zone/Affectation** : Contrôle le volume de la sortie zone. En appuyant sur ce contrôle, les canaux 1,2,3,4 (avant atténuation) ou la sortie principale peut être routée à la sortie zone. Le texte « ZONE » s'illuminera sur l'afficheur du canal ou de la sortie principale ou de pré-écoute, selon l'affectation de la sortie zone.
26. **Affectation du départ d'effet/signal de retour et de l'effet flash** : Sélectionne le canal qui sera routé vers les sorties du départ d'effet et des entrées du signal de retour. Les options : micro 1 et 2, canal 1, 2, 3, 4 et la sortie principale. Veuillez vous référer au schéma synoptique pour plus de détails sur le routage du départ d'effet et du signal de retour. En appuyant sur le commutateur affecté au départ d'effet/signal de retour, le signal traité/non traité deviendra traité à 100 %. Une fois relâché, le signal revient à la position initiale de l'atténuateur d'effet.
27. **Dosage de l'effet** : Ce réglage contrôle le dosage du signal traité/non traité du signal de départ et de retour de l'effet. À la position minimale, le signal non traité est mixé. À la position maximale, le signal non traité est remplacé par le signal de retour d'effet.
28. **Sub-bass** : Ce réglage contrôle le niveau de fréquences extrêmes graves appliqué aux sorties principales et enregistrement. Le sub bass est un outil puissant qui reproduit des fréquences sous-harmoniques pour augmenter la réponse en fréquence ainsi que la gamme de fréquence du système de son connecté à la console de mixage. Il peut être utile pour augmenter l'amplitude du signal des vieux enregistrements lorsqu'il est réglé au maximum, mais peut s'avérer excessif pour les nouveaux enregistrements.

MODE PERSONNALISATION

Le mode personnalisation est idéal pour adapter les paramètres de votre console de mixage à vos besoins et pour une installation fiable.

ÉTAPE 1 : Entrez en mode personnalisation

Enfoncez et maintenez simultanément les touches de pré-écoute et de balance du canal 2 à l'initialisation.

ÉTAPE 2 : Personnalisez

Le contrôle peut être utilisé pour régler le niveau du signal durant la personnalisation de l'appareil pour écouter les différents paramètres. Il y a des délais entre chaque sélection durant laquelle l'appareil passe en mode actualisation.

OPTIONS PERSONNALISABLE

L'interface des options suivante est utilisée pour les trois premières options ci-dessus.

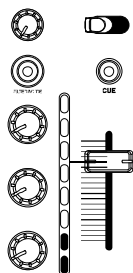

Option 1 = 2
derniers voyants
du bas

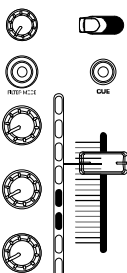

Option 2 = 2
voyants moyens
inférieurs

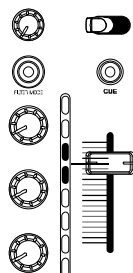

Option 3 = 2
voyants moyens
supérieurs

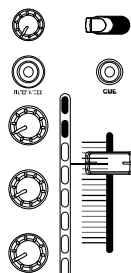

Option 4 = 2
voyants du haut

Commandes d'égalisation (Canal 1) : Le vu-mètre du canal 1 indique le type d'égalisation pour les canaux 1 à 4

Appuyez sur le mode filtre du canal 1 pour activer les différents paramètres d'égalisation.

Option 1 : Amplitude de gain [-8 dB/+12 dB], bande moyenne [140 Hz, 3200 Hz]

Option 2 : Amplitude de gain [-8 dB/+12 dB], bande moyenne [180 Hz, 2700 Hz]

Option 3 : Amplitude de gain [-6 dB/+6 dB], bande moyenne [140 Hz, 3200 Hz]

Option 4 : Amplitude de gain [-6 dB/+6 dB], bande moyenne [180 Hz, 2700 Hz]

Valeurs d'usine : Amplitude de gain [-8 dB/+12 dB], bande moyenne [140 Hz, 3200 Hz]

Utilisation recommandée : Sélectionnez les options 1 ou 2 lorsqu'une égalisation plus accentuée est désirée. La plupart des DJ apprécient la possibilité de couper et d'amplifier les bandes de fréquences. Pour un réglage plus précis de l'égalisation, sélectionnez l'option 3 ou 4.

Compression du canal (Canal 2) : Le vumètre du canal 2 indique le type de compresseur du canal.

Appuyez sur le mode filtre du canal 2 pour activer les paramètres du compresseur.

Option 1 : Aucune compression

Option 2 : Compresseur/Limiteur Soft Knee

Valeurs d'usine : Compresseur/Limiteur Soft Knee

Utilisation recommandée : Le compresseur du canal est très utile pour ajouter de l'attaque et de la rondeur à votre mixe. Il y a un vumètre de réduction de gain au dessus de chaque vumètre. Plus efficace et transparent lorsque l'indicateur de gain est faible, il peut toutefois, en plus forte compression, améliorer le son de certains enregistrements

Compression du canal principal (Canal 3) : Le vumètre du canal 3 indique le type de compresseur du canal principal.

Appuyez sur le mode filtre du canal 3 pour activer les paramètres du compresseur.

Option 1 : Aucune compression

Option 2 : Compresseur/Limiteur Soft Knee

Option 3 : Soft Knee 6:1 Opto-Compress

Option 4 : Hard Knee avec limiteur

Valeurs d'usine : Hard Knee avec limiteur

Utilisation recommandée : Pour maximiser la dynamique et le contrôler le niveau maximum du signal avec précision, sélectionnez l'option 4. L'option 3 est surtout recommandée lorsque le compresseur de canal est désactivé.

Activation du mode filtre (Contrôle du filtre du canal 4) : L'activation de la fonction est indiquée par le bouton du filtre du canal 4.

Appuyez sur le mode filtre du canal 4 pour activer et désactiver les fonctions du mode filtre.

FILTER

Lorsque le mode filtre est activé « FILTER » s'allume dans les vumètres des canaux 1 à 4.

Valeurs d'usine : Mode filtre activé.

Utilisation recommandée : Le mode filtre ne convient pas à tout le monde. Certains techniciens-installateurs préfèrent désactiver la fonction mode filtre, cependant, il peut s'avérer un outil très pratique. Lorsque les compresseurs de canaux sont activés, le niveau du signal n'augmentera pas de manière significative même si le filtre de résonance est au maximum. Il est possible, pour ceux qui ne se sentent pas à l'aise avec les filtres, de les désactiver.

Réglage de chaleur (Contrôles de pré-écoute du canal 4) : L'activation de la fonction est indiquée par le bouton de la pré-écoute du canal 4.

Permet de donner un peu de rondeur et de chaleur au son avec la technologie de modélisation.

Appuyez sur la pré-écoute du canal 4 pour activer/désactiver la fonction. Si le voyant de pré-écoute est allumé, la fonction est activée.

Valeurs d'usine : Activée

Utilisation recommandée : Recommandé pour créer un son avec de la rondeur et de la chaleur. Bien que cette option ajoute de la distorsion harmonique, le son est plaisant et subtil pour l'oreille.

Réglage de la pré-écoute du signal micro (Pré-écoute des effets) : Le bouton de pré-écoute des effets active l'insertion du signal micro dans la sortie cabine.

Appuyez sur la pré-écoute des effets pour activer/désactiver la fonction. Lorsque activé, le signal micro est en pré-écoute dans la sortie cabine.

Valeurs d'usine : Désactivé

Utilisation recommandée : En retirant le signal micro de la pré-écoute de la sortie cabine, le DJ peut faire des annonces et continuer de contrôler la musique sans se soucier du retour de son.

Commande de blocage du niveau principal (Réglage principal du volume/micro) : Appuyez sur Mic 1 ON pour activer la fonction de blocage.

Appuyez sur Mic 1 ON et la position actuelle de la commande du niveau principal deviendra le niveau maximal du volume. Lorsque la console de mixage est en marche, l'utilisateur ne pourra augmenter le volume passer ce niveau. Déplacer la commande au-delà de ce niveau n'aura aucun effet.

Valeurs d'usine : Désactivé

Utilisation recommandée : En installation permanente, cette fonction est très recommandée pour assurer que le système de son atteigne une qualité et une force sonore maximale sans écrêtage et sans endommager l'équipement.

Commande de blocage du niveau du sub bass : Sub bass/micro 2 : Appuyez sur Mic 2 ON pour activer la fonction de blocage.

Appuyez sur Mic 2 ON et la position actuelle de la commande du sub bass deviendra le niveau maximal. Lorsque la console de mixage est en marche, l'utilisateur ne peut augmenter le sub bass passer ce niveau. Déplacer la commande au-delà de ce niveau n'aura aucun effet.

Valeurs d'usine : Désactivé

Utilisation recommandée : Cette fonction est particulièrement pratique pour assurer que vos sub bass gardent un son propre sans écrêtage si le DJ ou d'autres utilisateurs essaient d'augmenter le niveau de sub bass.

ÉTAPE 3: Sauvegarde des réglages.

Lorsque vous êtes satisfait du réglage des paramètres, éteindre et redémarrer l'appareil.

NOTE: *Pour retrouver les paramètres d'usine, enfoncez et maintenez simultanément les touches de pré-écoute et de balance du canal 3 à l'initialisation.*

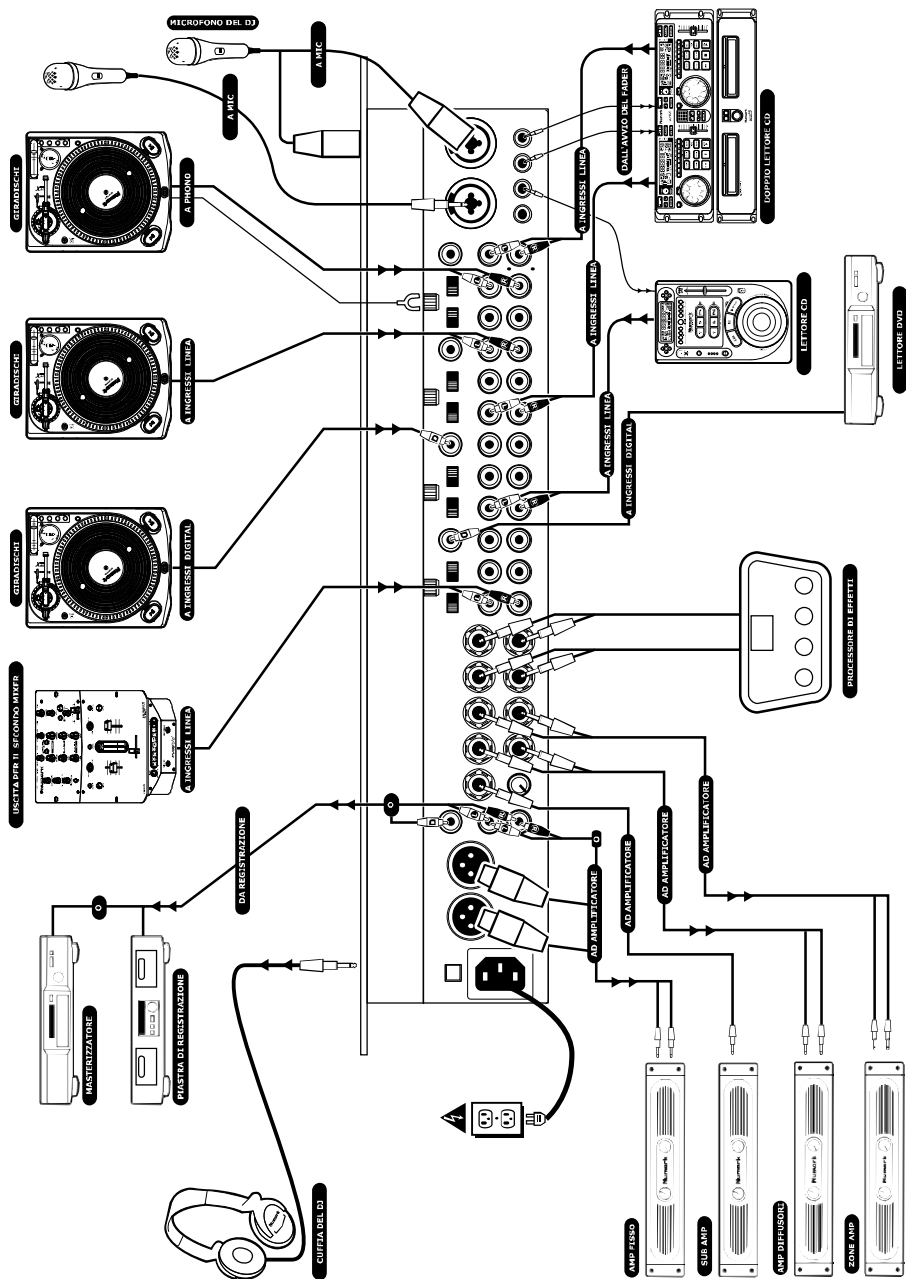

MONTAGGIO RAPIDO DEL MIXER (ITALIANO)

1. Verificate che tutti gli elementi elencati sul frontespizio di questo manuale siano inclusi nella confezione.
2. **PRIMA DI UTILIZZARE IL PRODOTTO LEGGETE IL LIBRETTO DELLE ISTRUZIONI DI SICUREZZA**
3. Esaminate attentamente lo schema di montaggio.
4. Posizionate il mixer in modo adeguato all'operazione.
5. Assicuratevi che tutti i dispositivi siano spenti e che tutti i fader e le manopole di guadagno (gain) siano impostate a "zero"
6. Collegate tutte le sorgenti di ingresso stereo come indicato nello schema.
7. Collegate le uscite stereo agli amplificatori, piastre di registrazione, e/o altre sorgenti audio.
8. Collegate tutte le apparecchiature alla corrente c.a.
9. Accendete tutto nel seguente ordine:
 - Sorgenti di ingresso audio (cioè le piastre o i lettori CD)
 - mixer
 - per ultimi, gli amplificatori e i dispositivi di uscita
10. Al momento dello spegnimento, invertite l'operazione
 - spegnendo gli amplificatori
 - il mixer
 - per ultimi, tutti i dispositivi di ingresso
11. Andate sul sito <http://www.numark.com> per la registrazione del prodotto.

Potrete trovare ulteriori informazioni relative a questo prodotto sul sito <http://www.numark.com>

CONNESSIONI POSTERIORI

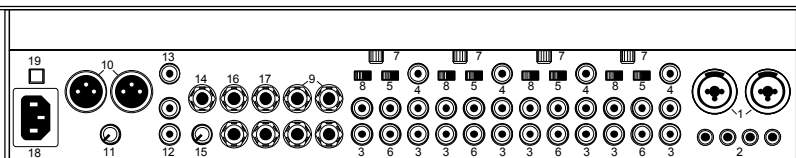

1. **Ingressi Microfono1&2:** A questi terminali di ingresso possono essere connessi microfoni dotati di connettori a 1/4" o XLR.
2. **Uscite Fader Start 1,2,3,4:** Utilizzare cavi standard di fabbrica da 1/8"(3.5mm) per il collegamento di queste uscite a lettori CD Numark o di altre marche diffuse, dotate di avvio a distanza. Collegare l'uscita fader start del lettore CD e l'ingresso audio di canale allo stesso numero.
3. **Ingressi Linea:** Lettori CD, piatti, piastre di registrazione, campionatori o altri apparecchi con uscite a livello di linea devono essere collegati a questi ingressi.
4. **Ingressi Digitali:** Lettori CD, giradischi ed altri apparecchi per la riproduzione dotati di uscite digitali possono essere collegati a questi ingressi.
5. **Selettore Linea/Digitali:** Questo interruttore seleziona gli ingressi, passando da quelli di linea a quelli digitali sul pannello posteriore.
6. **Ingressi Phono:** Questo tipo di ingresso viene utilizzato per collegare la maggior parte dei piatti al mixer. Preamplificatori phono sensibili a basso livello di rumore amplificano il segnale direttamente dalla puntina. Non collegare apparecchi a livello di linea a questi ingressi.
7. **GND (Ground Posts):** Utilizzare questo connettore per assicurare piatti o altri apparecchi che richiedano una messa a terra tramite lo chassis del mixer.
8. **Selettore Linea Phono/Aux:** Questo interruttore seleziona gli ingressi di linea phono e aux sul pannello posteriore.
9. **FX Send/Return:** Collegare un processore di segnale alle uscite stereo FX SEND e agli ingressi FX RETURN per poter convogliare qualsiasi canale al processore. Un comando wet/dry situato sul pannello superiore può essere usato per miscelare il segnale di ritorno, ed è possibile pre ascoltare in cuffia il segnale di ritorno grazie al tasto CUE. Per maggiori informazioni sul routing FX Send/Return, fare riferimento allo [Diagramma a Blocchi](#).
10. **Uscita Master (XLR):** Questa uscita bilanciata è designata al collegamento di dispositivi di monitoraggio esterni quali un sistema di diffusione sonora, diffusori o un impianto di home stereo. Il livello del segnale di uscita stereo master è regolata dalla manopola del master.
11. **Attenuatore Uscita Master:** Il pannello posteriore presenta un ulteriore comando di guadagno (gain) per limitare il livello massimo di uscita dell'uscita Master XLR al fine di prevenire danni all'amplificatore/speaker. Va da 0dB (nessuna attenuazione) a -20dB.
12. **Uscita Master (RCA Analog):** Questa uscita è per il collegamento di un apparecchio di registrazione quali una piastra di registrazione o un registratore CD. Il livello dell'uscita di registrazione è regolata dal volume Master sul pannello anteriore, ma non l'attenuatore sul pannello posteriore. La frequenza di campionatura dell'uscita digitale è di 44.1kHz.
13. **Uscita Digitale: (RCA Digitale)** uscita da 44.1kHz, 24-bit S/PDIF. Il formato è di tipo 2, forma 1, nota anche come S/PDIF (Interfaccia Digitale Sony/Phillips). Questa uscita può essere collegata ad apparecchiature compatibili, quali masterizzatori, registratori Hard Drive, o altri mixer digitali. Da queste uscite viene mantenuta una maggiore fedeltà audio.
14. **Uscita Subwoofer:** Collegare questa uscita master filtrata ad un subwoofer.
15. **Subcut Control:** Regola la frequenza di taglio del filtro di uscita del subwoofer.
16. **Uscita Booth:** Collegare questa uscita agli speaker DJ booth. È possibile una varietà di opzioni di uscita, a seconda della sede. Per ulteriori dettagli, fare riferimento ai capitoli [Configurazione pannello anteriore](#) e [Modalità Personalizzata](#).
17. **Uscita Zone:** I Canali 1, 2, 3, 4 (pre-fader) o l'uscita MASTER possono essere convogliati all'uscita zone. Questa è utile per dispositivi multi-sala, multi-mix.
18. **AC In:** Il mixer è predisposto al funzionamento con il cavo di alimentazione fornito con l'apparecchio. Ad alimentazione spenta, inserire inizialmente la spina di alimentazione nel mixer, quindi collegarla alla presa di corrente. L'alimentazione interna supporta un'alimentazione AC90-230V a 50/60Hz.
19. **Interruttore di Accensione:** Utilizzare questo interruttore per accendere il mixer solo dopo aver collegato tutti i dispositivi di ingresso per prevenire danni al vostro equipaggiamento. Accendere il mixer prima di accendere gli amplificatori e spegnere gli amplificatori prima di spegnere il mixer.

CONFIGURAZIONE PANNELLO ANTERIORE

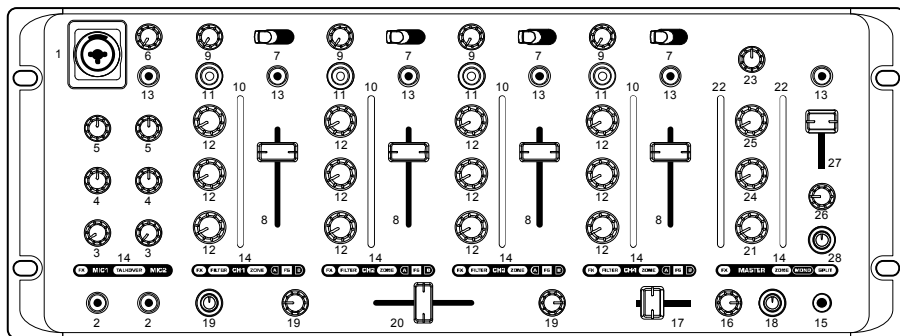

1. **Jack di Ingresso Mic 1 XLR/¼":** Collegare il DJ mic a questo livello. Notare che quest'ingresso ed il jack di ingresso Mic 1 posteriori condividono i comandi di guadagno (gain) e di tono.
2. **Mic 1 & 2 ON/OFF:** Regola l'attivazione del DJ Mic. Quando non è in uso lasciarlo su off.
3. **Mic Gain:** Questa manopola regola il guadagno (gain) degli ingressi del microfono.
4. **Mic Bass:** Questa manopola regola i bassi del microfono.
5. **Mic Treble:** Questa manopola regola il livello dei toni acuti del microfono.
6. **Mic Talkover:** Premere la manopola per passare all'attivazione del mic talkover. Parlando nel mic 1 o 2, il PGM mix (messaggio CH1-4) si ritirerà. Smettendo di parlare, ornerà gradualmente. La regolazione della manopola talkover controlla la sensibilità dell'effetto talkover. Se impostato al massimo, quando parlerete al microfono il submix PGM (programma) verrà tagliato fuori quasi completamente.
7. **Selettore Ingressi Canale:** Seleziona la sorgente di ingresso del pannello posteriore da convogliare attraverso il canale. Si può selezionare tra PHONO/AUX LINE e LINE/DIGITAL. Gli interruttori del pannello posteriore vengono utilizzati per scegliere tra PHONO e AUX LINE e tra LINE e DIGITAL (fare riferimento al capitolo circa la Configurazione del Pannello Posteriore).
8. **Fader Canale Sostituibile:** Questo fader verticale comanda il livello audio di missaggio PGM (programma) per il rispettivo canale. *Nota: I fader di canale sono sostituibili da parte dell'utente dall'utente nella remota eventualità in cui si dovessero usurare. Rimuovete il pannello frontale e le viti che lo mantengono in posizione. Sostituire i fader con un ricambio di qualità autorizzato che troverete presso il vostro rivenditore locale Numark.*
9. **Manopola Gain (Taglio Livello degli Ingressi):** Questa manopola regola i livelli degli ingressi dei segnali di ingresso pre-fader. Questa regolazione di livello va utilizzata con il misuratore pre-fader per pareggiare i livelli di entrambi i canali di ingresso.
10. **Misuratore Livello Pre Fader (PFL):** Indica con precisione il livello dell'audio del canale in ingresso. Abbina con precisione i livelli di canalwidth al guadagno Pre-fader e ai comandi EQ prima di missarli. Lo scopo è quello di abbinare correttamente gli ingressi PFL. Bisogna evitare di cercare di abbinare gli ingressi con il misuratore dell'uscita stereo. Il misuratore indica a display il maggiore tra gli ingressi sinistro e destro. Quando è attivata l'opzione compressore/limitatore (vedi *Modalità Personalizzata*), la parte superiore del misuratore indica accuratamente a display la riduzione di guadagno del compressore in rosso, mentre la parte in blu indica il livello. Se il livello della riduzione di guadagno appare offuscata, il compressore è attivo e regola in maniera trasparente il guadagno dell' audio, aggiungendo un po' di incisività. Se il livello della riduzione di guadagno appare luminosa, è consigliabile riportare il taglio di guadagno o il fader di canale leggermente indietro per ottenere un intervallo dinamico più ampio.
11. **Modalità Filtro Canale:** Quando questo tasto viene premuto, si sceglie tra la Modalità EQ a 3 Bande e la Modalità Filtro (Filter Mode). *Nota: Premendo questo tasto e mantenendo la pressione, il parametro delle manopole verrà mantenuto costante fino a quando non verrà rilasciata la pressione. In questo modo l'utente può pre-impostare le manopole su di una posizione EQ/Filtro prescelta, e quindi rilasciare il tasto per passare dalla modalità EQ a quella Filtro.*
12. **Comandi Canale EQ/Filtro:**
Modalità EQ a 3 Bande:
 In modalità EQ a 3 Bande, i comandi Bass, Mid e Treble regolano queste aree di frequenza. L'EQ può essere programmato in Modalità *Personalizzata*. Gli utenti possono scegliere tra due diversi intervalli di guadagno ([-8, +12dB] o [-6dB, +6dB]) e due diverse frequenze di crossover (banda larga intermedia, banda stretta intermedia). Per ulteriori dettagli fare riferimento al capitolo *Modalità Personalizzata*.
Modalità Filtro:
 In modalità Filtro, le manopole EQ comandano un filtro parametrico.
 "Type": La manopola type passa in maniera continua tra Filtri Passa-Basso, Passa-Banda & Passa-Alto.
 "Resonance": La manopola "resonance" (Q) regola il guadagno aggiunto (picco di risonanza) alle frequenze centrali. Un aumento di questo valore farà "fischiare" il filtro alla frequenza angolare.
 "Frequency": La manopola frequency regola la tonalità della frequenza angolare del filtro.
13. **Tasti Cue:** L'attivazione di un tasto Cue invierà l'audio pre-fader, post-EQ al lato PFL del comando di missaggio cue delle cuffie. Il tasto FX Cue invierà il segnale FX RETURN. Fare riferimento al capitolo Diagramma a Blocchi per ulteriori informazioni sul routing/missaggio di segnale con il PPD9000.

14. **Lente d'Informazione:** Questi display illuminati posteriormente indicano la modalità corrente dei canali e delle uscite ad esse associati.
15. **Jack Cuffie:** Collegare le cuffie a questo terminale da ¼". **Nota:** Il volume deve essere sempre impostato al minimo durante l'inserimento e il disinserimento delle cuffie per prevenire danni alle cuffie stesse e/o al vostro udito. Non accendere o spegnere l'apparecchiatura indossando le cuffie.
16. **Manopola Volume Cuffie / Split Blend:**
Volume: Utilizzare questa manopola per regolare il livello del volume dell'uscita delle cuffie. **Nota:** È possibile impostare il volume delle cuffie a livelli molto alti. Prestare particolare attenzione nella regolazione di questo comando.
Split/Blend: Premendo questa manopola è possibile selezionare l'opzione Split/Blend. Questa dividerà l'uscita audio delle cuffie in modo tale che le scelte del tasto Cue siano missate al mono ed applicate all'uscita della cuffia sinistra, e l'audio PGM sia missato al mono ed applicato all'uscita della cuffia destra.
17. **Fader Cue Mix:** Questo mini-fader permette di effettuare un ascolto preliminare delle scelte dei tasti Cue e il missaggio di Programma.
18. **Tono cuffie (CUE):** Regola il tono dell'uscita delle cuffie.
19. **Crossfader Assign/Fader Start Enable:**
Comando Crossfader: Questi interruttori, situati su ciascun lato del crossfader, assegnano i canali al crossfader. I Canali 1, 2, 3, 4, 1+2, o OFF possono essere assegnati al lato sinistro del crossfader (Crossfader Side A). I Canali 1, 2, 3, 4, 3+4, o OFF possono essere assegnati al lato destro del crossfader (Crossfader Side B). Notare che per ciascun canale, la lente d'informazione indicherà "A" o "B" a specificare l'assegnazione a livello del crossfader.
Fader Start: (Modalità di Avvio Crossfader) Collegare il mixer ad un lettore CD con comando a distanza impiegando cavi di fabbrica standard mono 1/8" (3.5mm). La pressione del comando passa all'attivazione del Fader Start per il canale selezionato. Quando attivato, sulla lente info del canale si accenderà la scritta "FS". Quando il crossfader viene spostato dal fine corsa verso il canale attivo, il lettore CD ad esso collegato si accenderà. Quando viene spostato nuovamente a fine corsa, il lettore CD verrà tagliato (in maniera simile a quanto avviene con la pressione del tasto cue) o si fermerà, a seconda della marca del lettore CD.
(Modalità di Avvio del Fader di Canale) Girare entrambi gli interruttori di assegnazione crossfader su **OFF**, e attivare l'avvio del fader (fader start) su **entrambi** i lati del mixer. La lente info indicherà "FS" su ciascun canale, e tutte le assegnazioni crossfader ("A" o "B") sono disattivate. Muovendo i fader di canale verso l'alto a partire dalla posizione più bassa verrà inviato un ordine di AVVIO (START) sulla rispettiva uscita fader start; muovendo i fader verso il basso verrà inviato un ordine di ARRESTO (STOP).
20. **Crossfader Sostituibile:** Questo fader mescola l'audio tra i canali assegnati tramite gli interruttori di assegnazione Crossfader Assign A e B. **Nota:** Il crossfader è sostituibile dall'utente nella remota eventualità in cui si dovesse usurare. Rimuovete il pannello frontale e le viti che lo mantengono in posizione. Sostituire il fader con un ricambio di qualità autorizzato che troverete presso il vostro rivenditore locale Numark.
21. **Master Volume:** Questo comando regola l'uscita principale di volume utilizzando il PROGRAM audio come sorgente.
22. **Misuratori Master:** I misuratori PPD9000 "liquid" forniscono un'indicazione precisa sui livelli audio ed hanno un aspetto attraente. Quando l'opzione compressore/limitatore è attiva (vedi Modalità Personalizzata), la parte superiore del misuratore indica con precisione a display la riduzione di guadagno del compressore in rosso, mentre la porzione in blu indica i livelli. Se il livello della riduzione di guadagno appare offuscata, il compressore è attivo e regola in maniera trasparente il guadagno dell'audio, aggiungendo un po' di incisività. Se il livello della riduzione di guadagno appare luminoso, è consigliabile riportare il taglio di guadagno o il fader di canale leggermente indietro per ottenere un intervallo dinamico più ampio.
23. **Master Balance/Mono:** Regola l'equilibrio audio sinistro e destro sulle uscite Master. La pressione della manopola di comando passa dalla modalità mono a quella stereo.
24. **Booth Volume/Assign:** Regola il volume dell'uscita della cabina. È possibile assegnare la sorgente dell'uscita della cabina premendo la manopola 'booth'. Come impostazione predefinita, l'uscita della cabina è il PGM submix dei canali 1-4 senza il microfono, per evitare problemi di feedback. **Nota:** In Modalità Personalizzata, l'uscita booth può essere impostata in maniera tale da includere gli ingressi del microfono. Per ulteriori dettagli fare riferimento al capitolo Modalità Personalizzata. Premendo la manopola potete anche assegnare alla sorgente dell'uscita della cabina il compito di suonare la selezione di taglio del missaggio che potete anche ascoltare come uscita in cuffia. Questo è utile quando il DJ si trova in una cabina isolata senza usare le cuffie.
25. **Zone Volume/Assign:** Controlla il volume dell'uscita zonale. Premendo questa manopola si passa attraverso le opzioni di uscita zonale canali 1,2,3,4 (pre-fader) e MASTER. La scritta "ZONE" si illuminerà sulla rispettiva lente d'informazione canale o master/cue come da assegnazione zonale.
26. **FX Send/Return Assign & FX Flash:** Selezione quale canale convogliare (routing) attraverso le uscite FX send e gli ingressi FX return. Le opzioni sono Mic 1&2, Channel 1, 2, 3,4 e Master. Fare riferimento al capitolo Diagramma a Blocchi per dettagli specifici circa il routing FX send/return. La pressione della manopola FX Send/Return Assign farà "lampeggiare" istantaneamente il mix FX wet/dry al 100% wet. Rilasciando la pressione, farà ritornare il mix nella posizione del fader FX Mix.
27. **FX Mix:** Regola il missaggio wet/dry dell'FX send/return. In posizione minima viene missato il segnale dry. In posizione massima il segnale dry viene sostituito con l'ingresso di ritorno FX.
28. **Subbass:** Regola la quantità di sintesi subbass applicata alle uscite Master e Record. Subbass synthesis è uno strumento potente che produce frequenze subarmoniche per aumentare la risposta di frequenza e la gamma del sistema sonoro collegato al mixer. Quando è impostato al massimo, può essere utile per migliorare vecchie registrazioni povere di forza di segnale finale, ma può essere eccessivo per registrazioni più recenti, già cariche di bassi.

MODALITÀ PERSONALIZZATA

La Modalità Personalizzata è l'ideale sia per personalizzare le impostazioni del mixer basandovi sulle vostre necessità, sia per impostare il mixer per una procedura d'installazione affidabile.

FASE 1: Entrare in modalità personalizzata

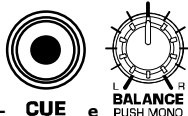

Durante l'accensione, premere contemporaneamente **CH2- CUE** e **BALANCE PUSH MONO** e mantenere la pressione.

FASE 2: Personalizzare

Le manopole possono essere utilizzate per controllare l'audio durante la personalizzazione dell'apparecchio, per un ascolto preliminare delle varie impostazioni. Nella selezione delle opzioni si verifica un ritardo, in quanto l'apparecchio aggiorna le nuove impostazioni.

OPZIONI PERSONALIZZABILI

La seguente visualizzazione dell'interfaccia opzioni viene utilizzata per le prime tre opzioni sottostanti.

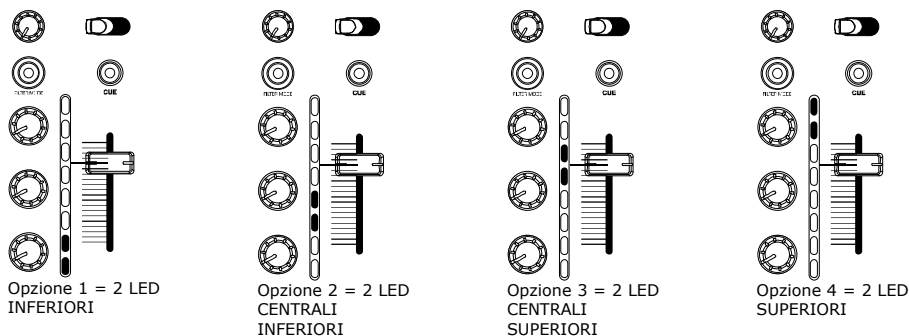

Impostazioni Canale EQ (Comandi CH1): Il misuratore CH1 indica il tipo di EQ per i canali 1-4.



Premere CH1 Filter Mode FILTER MODE per passare tra le varie impostazioni EQ.

Opzione 1: Intervallo Gain [-8 dB/+12dB], Intervallo Banda Media [140Hz, 3200Hz]

Opzione 2: Intervallo Gain [-8 dB/+12dB], Intervallo Banda Media [180Hz, 2700Hz]

Opzione 3: Intervallo Gain [-6dB/+6dB], Intervallo Banda Media [140Hz, 3200Hz]

Opzione 4: Intervallo Gain [-6dB/+6dB], Intervallo Banda Media [180Hz, 2700Hz]

Impostazioni di Fabbrica: Intervallo Gain [-8 dB/+12dB], Intervallo Banda Media [140Hz, 3200Hz]

Uso Raccomandato: Quando si desidera un EQ più intensa, selezionare le Opzioni 1 o 2. La maggior parte dei DJ ama la possibilità di tagliare e aumentare energicamente le bande. Per un EQ dalla regolazione più fine e precisa, selezionare le Opzioni 3 o 4.

Impostazione Compressore di Canale (Comandi CH2): Il misuratore CH2 indica il Tipo di Compressore "Channel".



Premere CH2 Filter Mode FILTER MODE per passare tra le impostazioni del compressore.

Opzione 1: Nessuna Compressione

Opzione 2: Compressore/Limitatore Soft Knee

Impostazioni di Fabbrica: Compressore/Limitatore Soft Knee

Usò raccomandato: Il compressore di canale è molto utile per aggiungere incisività e rotondità al vostro missaggio. Sulla parte superiore di ogni misuratore è presente un misuratore della riduzione di guadagno (gain). Nonostante sia maggiormente efficace e trasparente quando l'indicatore della riduzione di guadagno è generalmente debole, se schiacciato a fondo può far sembrare eccezionali alcuni dischi.

Impostazione Compressore Master (Comandi CH3): Il misuratore CH3 indica il Tipo di Compressore Master.



Premere CH3 Filter Mode FILTER MODE per passare tra le impostazioni del compressore.

- Opzione 1: Nessuna Compressione
- Opzione 2: Compressore/Limitatore Soft Knee
- Opzione 3: 6:1 Opto-Compress Soft Knee
- Opzione 4: Limitatore di Picco Hard Knee Look-Ahead

Impostazioni di Fabbrica: Limitatore di Picco Hard Knee Look-Ahead

Usò raccomandato: Per massimizzare l'intervallo dinamico e regolare il Massimo livello di uscita con precisione, selezionare l'Opzione 4. L'Opzione 3 è raccomandata soprattutto quando il Compressore di Canale non è attivato.

Attivazione Filter Mode (Comando Filtro CH4): Il tasto filtro CH4 indica l'attivata funzione



Premere CH4 Filter Mode FILTER MODE per attivare e disattivare il 'filter mode'. Quando il 'filter mode' è attivato, si accenderà **FILTER** a livello delle lenti d'informazione CH1-4.

Impostazioni di Fabbrica: Filter Mode Attivato

Usò raccomandato: Il 'filter mode' non è per tutti. Alcuni installatori di club potrebbero preferire disattivarlo, eppure può essere molto utile. Con i compressori di canale attivi, il livello di uscita non aumenterà significativamente anche quando la risonanza del filtro è massima. Tuttavia, per coloro che sono prudenti o che hanno scarsa familiarità con i filtri, vi è la possibilità di disattivarlo.

Impostazione 'Tube Warmth' (Comandi CH4 Cue): Il tasto CH4 Cue indica l'attivata funzione. Questo creerà un suono leggermente più pieno e caldo tramite la tecnologia di modellamento analogico.



Premere CH4 **CUE** per attivare o disattivare. Se il LED Cue è acceso, la funzione è attiva.

Impostazioni di Fabbrica: Attivato

Usò raccomandato: Raccomandato per un suono caldo e pieno. Nonostante aggiunga distorsione armonica, all'orecchio risulta piacevole e delicato.

Impostazione Uscita Booth Mic in (FX Cue): Il tasto FX Cue attiva l'inserimento di mic in cabina



Premere FX **CUE** per attivare o disattivare. Quando attivato, il microfono sarà compreso nell'uscita Booth.

Impostazioni di Fabbrica: Disattivato

Usò raccomandato: Togliendo il microfono dall'uscita booth il DJ può fare annunci continuando a monitorare la musica senza preoccuparsi del feedback.

Comando di Bloccaggio Master Level (Master Volume/Mic 1): Mic 1 ON per attivare



Premere **MIC 1 ON** e la posizione attuale del comando MASTER LEVEL verrà impostata al livello massimo. Quando il mixer è in funzione, l'utente non potrà aumentare il volume delle uscite oltre questo livello. Muovere la manopola oltre il punto stabilito non avrà effetto.

Impostazioni di Fabbrica: Disattivato

Uso raccomandato: Nel caso in cui il mixer sia installato permanentemente, questa opzione è altamente raccomandata per garantire che il sistema sonoro possa ottenere la massima qualità di suono e di fragorosità senza saltare, o peggio, danneggiare l'apparecchiatura.

Comando di Bloccaggio Livello Sub Bass: (Sub Bass/Mic 2): Mic 2 ON per attivare



Premere **MIC 2 ON** e la posizione attuale del comando Sub Bass control verrà impostata al livello massimo. Quando il mixer è in funzione, l'utente non potrà aumentare il sub oltre questo livello. Muovere la manopola oltre questo punto non avrà effetto.

Impostazioni di Fabbrica: Disattivato

Uso raccomandato: Specialmente utile per garantire che i vostri woofer dei bassi suonino in maniera pulita e incisiva senza saltare se il DJ o altri tentassero di spingere il sub bass oltre.

FASE 3: Salvataggio Impostazioni

Quando le impostazioni personalizzate vi soddisfano, spegnere e riaccendere l'apparecchio.

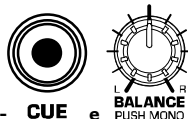

NOTA: Per ripristinare le impostazioni di fabbrica, premere **CH3- CUE** e **BALANCE PUSH MONO** durante l'accensione mantenendo la pressione.

BLOCK DIAGRAM

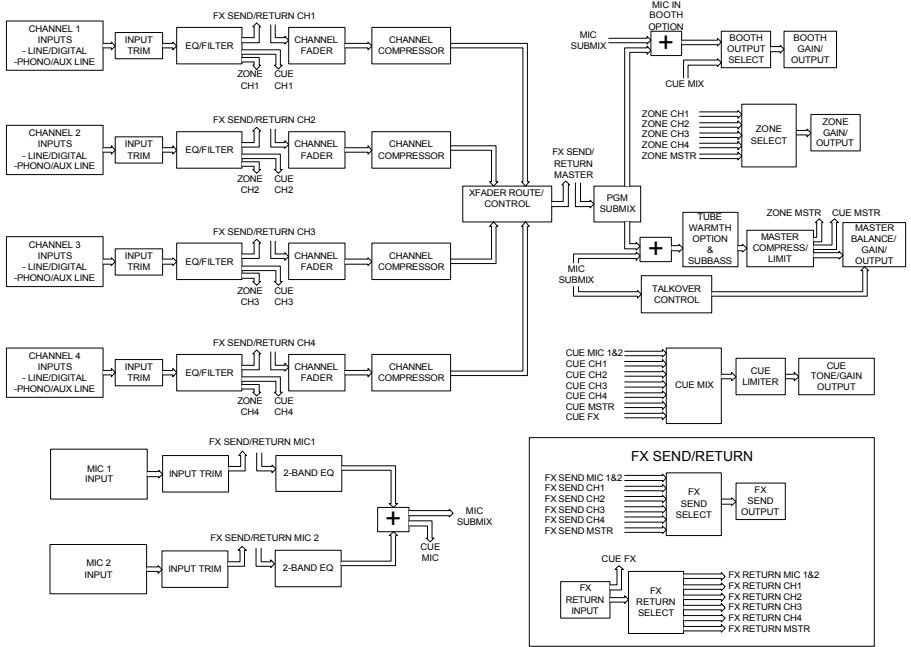

The above diagram is useful for better understanding the signal flow within the PPD9000. Note that fader start functionality is omitted for visual ease.

NOTE: To light up all of the LEDs for demo mode, hold down the BALANCE push pot and CHANNEL 1 CUE button while powering up (or immediately afterwards), then press the HEADPHONE GAIN push pot 3 times.

AUDIO SPECIFICATIONS:

Line Input to XLR MASTER Output
 SNR A-Weighted: 100 dB
 THD: <0.007%

Phono Input to XLR MASTER Output
 SNR A-Weighted: 92 dB
 THD: 0.01%

Line Input to RCA MASTER Output
 SNR A-Weighted: 100 dB
 THD: <0.007%

Phono Input to RCA MASTER Output
 SNR A-Weighted: 92 dB
 THD: <0.01%

Line Input to ZONE Output
 SNR A-Weighted: 100 dB
 THD: <0.006%

Phono Input to ZONE Output
 SNR A-Weighted: 92 dB
 THD: <0.01%

Line Input to BOOTH Output
 SNR A-Weighted: 100 dB
 THD: <0.006%

Phono Input to BOOTH Output
 SNR A-Weighted: 92 dB
 THD: <0.01%

